



*Využijte svůj déšť*

**ACO Rain4me sbírání dešťové vody**





# SBÍREJTE SVŮJ DĚŠŤ





### Celosvětová dostupnost sladké vody

- 1% sladká voda
- 2% zmrzlá voda

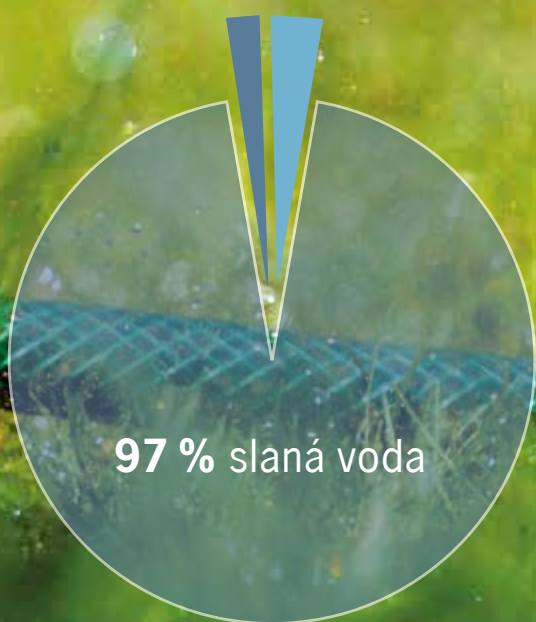

### Budme aktivní a šetřeme vodou!

Pokud nám životní prostředí leží na srdci, nakládejme zodpovědně se zdrojem vody. Snižme svojí osobní spotřebu vody tím, že změním své návyky. Kromě toho můžeme mnohem více využívat dešťovou vodu namísto vody pitné.

### Splachujete svojí toaletu vodou z vodovodního řadu?

Čistá voda je vzácná. Celosvětově se spotřebuje 15x více podzemní vody, než se vytvoří nové. Hladina podzemní vody se tak neustále snižuje.

Naproti tomu přívalové deště způsobují, že je krátkodobě vody přebytek. Uchovávejte dešťovou vodu na své zahradě a používejte ji zcela podle potřeby.

Využíváním dešťové vody lze ušetřit až 50 % pitné vody! Tím se chrání vzácný zdroj – a také peníze ve Vaší peněžence, jako vedlejší efekt!

### Potenciální snížení spotřeby vody využíváním dešťové vody

2% úklidem

5% zaléváním zahrady

13% praním prádla

**30% splachováním toalety**

**= přibližně 50% může být nahrazeno dešťovou vodou**







## ACO Rain4me systém sbírání dešťové vody

Začněme šetřit vodou již dnes – s ACO Rain4me systémem na sběr dešťové vody. Všechny jednotlivé prvky spolu dobře fungují pro zajištění bezchybného hospodaření s dešťovou vodou. Rain4me plochá nádrž je vyrobena z materiálu, který je 100% recyklovatelný a "Made in Germany". Na všechny ACO nádrže je poskytována záruka 25 let.

ACO nabízí výběr ze čtyř kompletních systémů nebo modulární systém, který Vám umožní sestavit takové zařízení, které bude přesně vyhovovat Vaším osobním požadavkům na sběr dešťové vody. Speciálně vyvinutý filtrační systém s několika stupni ošetření zajišťuje trvale vysokou úroveň jakosti vody. Využívejte vodu, kterou systém shromažďuje k zavlažování Vaší zahrady nebo připojte nádrž Rain4me přímo k domácímu vodovodu. Splachování toalety, úklid nebo praní prádla – to vše může být zajištěno zachycenou dešťovou vodou.

Využijte mnoha výhod systému sběru dešťové vody ACO, který se velmi snadno instaluje a aktivně přispívá k ochraně pitné vody.





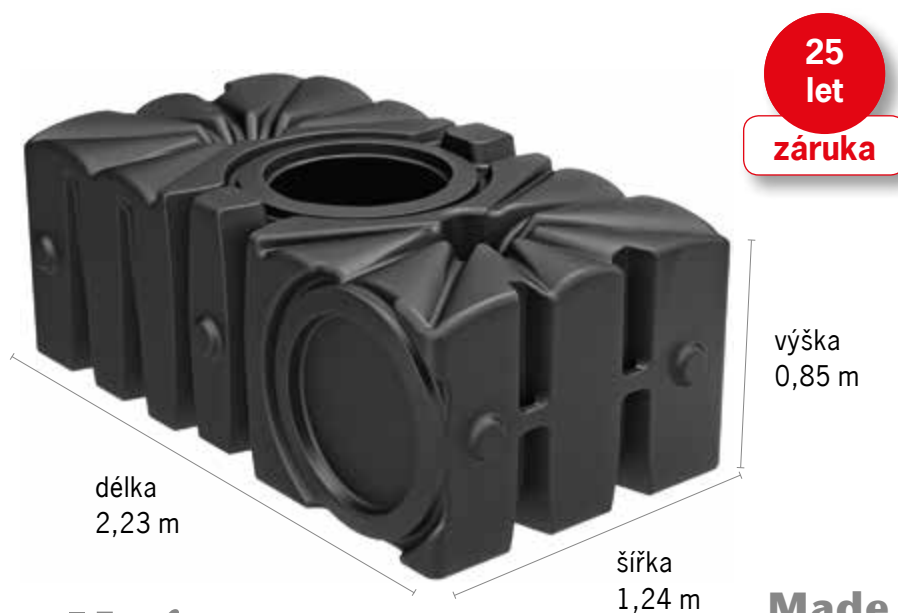

## velký užitný objem

Made  
in Germany

### Plochá nádrž jako základní prvek

### Podrobnosti o výrobku

Ploché podzemní nádrže ACO Rain4me lze flexibilně uspořádat tak, aby odpovídaly velikosti zahrady. Díky plochému tvaru je nutný podstatně menší výkop zeminy než v případě válcového tvaru nádrže. To šetří čas i peníze. Kombinacemi několika základních nádrží na dešťovou vodu je možné objem optimálně přizpůsobit používání a isponibilnímu místu – a také jej lze kdykoliv zcela jednoduše zvětšit. Nádrž je kompletně vyrobena z recyklovatelného pevného LLD-PE materiálu.

Statically testovaná nádrž je vyrobena v Německu. U tohoto výrobku s dlouhou životností si můžete být jisti, že jste našli v každém ohledu dlouhodobě udržitelné řešení – ať už se rozhodnete pro některé

z našich čtyř řešení ve formě balíčku nebo pro modulový systém.

#### 25 let záruky

Poskytujeme záruku 25 let na neporušenost základní nádrže (žádné deformace, žádná netěsnost nádrží).

Záruční podmínky: instalace při úplném dodržení našich podmínek instalace, zejména pokud jde o podloží a statiku, zamezení neodborné manipulace.

V případě uplatnění záruky Vám při bezplatné dopravě zdarma nahradíme použitý materiál. Plnění ze záruky nad tento rámec jsou vyloučena. Nároky z odpovědnosti za vady nejsou dotčeny.

#### Výhody

- potřeba malého výkopu
- možno v pojízdném provedení
- snadná doprava díky modulárnímu systému

#### Materiál

- černý plast (PE-LLD)
- tloušťka stěny: cca 8 mm

#### Objem

- 2.000 litrů

#### Váha

- 105 kg



Online informace,  
Konfigurator a instruktážní video





# otočitelný rozšiřitelný

**Tip:**

Při výpočtu objemu pro  
Váš pozemek Vám pomůže  
ACO Online konfigurátor!  
[www.rain4me.aco](http://www.rain4me.aco)

Navrhněte si svojí plochou nádrž

## Systémová struktura

### Uspořádání na Vaší zahradě

#### Horizontálně

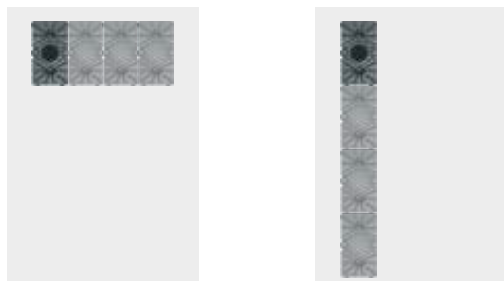

**Hloubka výkopu:**  
cca 1,25 m (Garden)  
cca 1,45 m (House & Garden)

#### Vertikálně

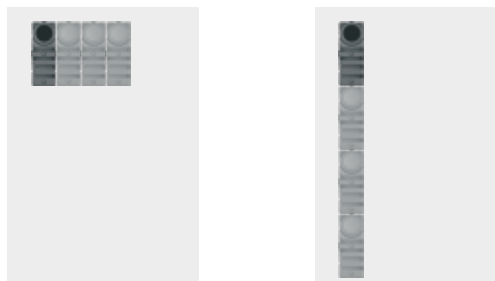

**Hloubka výkopu:**  
cca 1,84 m (Garden)  
cca 1,84 m (House & Garden)





### **Pojízdny poklop**

Vhodný únosný poklop zajistí, že osobní auta nebo další vozidla mohou snadno přejíždět přes nádrž na dešťovou vodu. Naše poklopy pro nádrže jsou vyrobeny z extrémně pevného polypropylenu. Černá barva na poklopu je v čase stabilní – poklop tak může být zabudován do dlážděných příjezdových cest aniž by se na jeho vzhledu později podepsal negativní vliv povětrnostních podmínek. Dopravně bezpečné aretace poklopu zajistí bezpečné uzavření vstupu do nádrže. Poklop nádrže přenesou zátěž 2,2 t na nápravu nebo celkovou hmotnost vozidla do 3,5 t.



### **Pochozí poklop**

Naše poklopy nádrží jsou vyrobeny z vysoce kvalitního plastu s květinovým vzorem, a proto se perfektně hodí k celkovému vzhledu vaší zahrady. Extrémně plochý design poklopu zajišťuje, že o něj nikdo nezakopne; dokonce i robotická sekačka ho bez problému překoná. Naše pochozí poklopy přenesou zátěž až 200 kg. Poklop nádrže je bezpečně zajištěn šrouby a pro děti se tak nestane nebezpečným místem při jejich hrách.





## Vysoký teleskopický šachtový nástavec s poklopem

pochozí nebo pojízdný



### Integrovaný filtr

Integrovaný filtr je trvale vestavěný do nástavce nádrže. Má velmi vysoký stupeň účinnosti, a to až 95 %. Všechna dešťová voda je tak velmi účinně vyčištěna.

Dešťová voda proudí přes modrou filtrační vložku. Listy a podobné nečistoty a jsou odfiltrovány. Pouze 5 % zachycených dešťových vod je přiváděno do kanalizace. Tento proces nejen čistí dešťovou vodu, ale také zajistí, že je filtr samočistící. K filtru je možné připojit také zpomalovač přítoku.



### Filtrační koš

Filtrační koš je alternativou k mřížkám okapového žlabu, který se neuvěřitelně snadno instaluje. Koš se nachází uvnitř nástavce. Dešťová voda protéká filtrem, který působí jako síto. Špína a nečistoty jako je listy jsou zadrženy v koši. Filtrační koš může být z nástavce jednoduše vyjmut pro jeho vyčištění. Koš nemůže být připojen ke zpomalovači přítoku, protože voda proudí přímo z filtračního koše do nádrže.

### Alternativy filtrů



### Vestavěný filtrační koš

Náš vestavěný filtrační koš je dalším vývojovým stupněm systému filtračních košů. Koš je umístěn ve vlastním plastovém plášti, který je trvale integrován do nástavce nádrže. Tento plastový plášť je možné napojit na zpomalovač přítoku do nádrže. Doplněním vestavěného filtračního koše vede ke 100% výtěžnosti dešťové vody. Tato varianta filtru je proto vhodná zejména pro menší střešní plochy. Koš může být samostatně vyjmut pro čištění. Do vestavěného filtračního koše můžou být připojeny až 4 přípojky DN 110.



### Sloupek s vodovodním kohoutkem

vyrobena z vysoce kvalitního plastu ve vzhledu žuly s chromovaným kohoutkem, výška: 98 cm

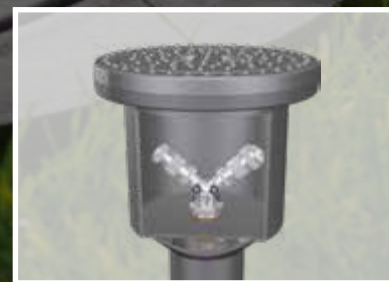

### Box přípojky vody

pro rozvod vody instalovaný v zemi s dvěma rychloupínacími spojkami z nerezové oceli pro připojení zahradní hadice



## Až 5 stupňů čištění

### Vynikající kvalita vody díky zkušenostem ACO



Uklízet dešťovou vodou? Nebo dokonce prát prádlo? Každý, kdo někdy umýval okna ví, že dešťová voda obsahuje nečistoty. Ty pochází ze vzduchu a z povrchů, přes které voda stéká.

Pro výslednou čistotu v domácnosti je tedy úprava takové vody nevyhnutelná. Dešťová voda však musí být vyčištěná i tehdy, pokud se má použít ke splachování WC nebo v zahradě. Je totiž nutné zabránit tvoření zápachu z organických složek jako jsou zbytky rostlin.

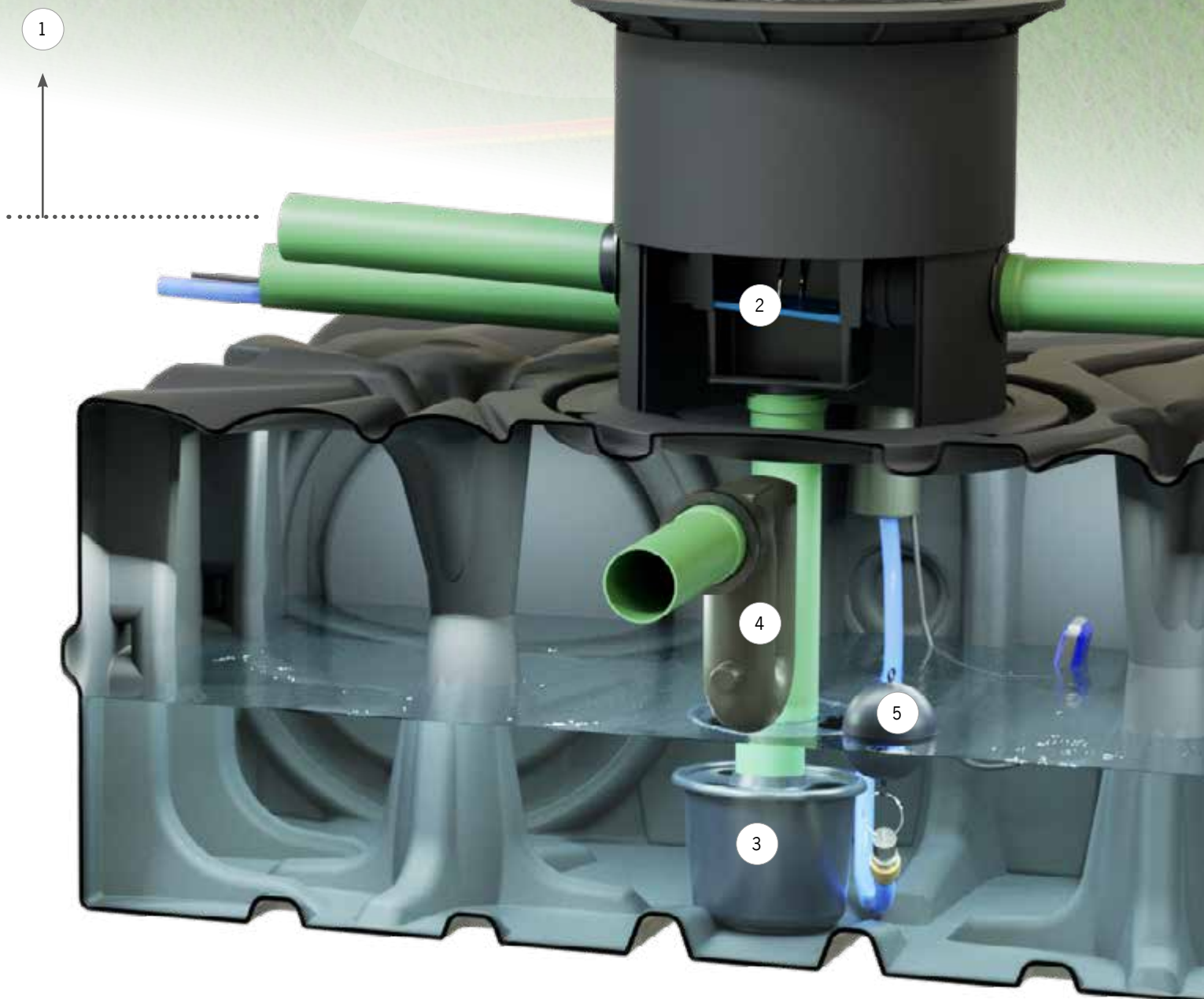





1

■ **Mřížka v okapovém žlabu** zadrží hrubší nečistoty jako je listí.



■ Alternativou k mřížkám v okapu je filtr na listí, který také zadrží hrubší nečistoty jako je listí.



2

■ U obou kompletních produktů House & Garden (verze Compact a Professional) se voda filtruje přes **integrovaný filtr**, který je umístěn na přítoku v nástavci nádrže. Voda je předčištěná s 95% účinností.



3

■ **Zpomalovač přítoku** do nádrže se stará o to, že voda v nádrži je bez zápachu – obohacuje ji kyslíkem. Navíc zabraňuje, aby se vířila případná vrstva sedimentu na dně nádrže. Díky konstrukčnímu tvaru zpomalovače jsou nejjemnější částičky kalu usazeny na dně dokud není nádrž vyčištěna.



4

■ **Bezpečnostní sifonový přepad** zajišťuje nejen sbírání pylu z hladiny, ale zároveň distribuuje přebytečnou vodu do kanalizace nebo do vsakovacího systému.



5

■ **Plovoucí filtr sacího potrubí** odebírá dešťovou vodu vždy v místě s nejlepší kvalitou vody, a to cca 3 cm pod hladinou vody. Více informací viz strana 36







### Garden Basic

Váš přístup k využívání dešťové vody



### Garden Plus

Komfortní řešení pro Vaši zahradu



### House & Garden Compact

Snadné využívání dešťových vod



### House & Garden Professional

Dokonale integrované využívání dešťových vod



## ACO Rain4me – Kompletní produkty

Základním rozhodnutím je, zda chcete svou dešťovou vodu používat pouze v zahradě, nebo také v domácnosti.

V obou případech pro Vás společnost ACO sestavila vždy dva kompletní balíčky: jedno jednodušší a jedno sofistikovanější řešení. Je jedno, jak se rozhodnete: dostanete nejlepší kvalitu ACO a o detaily se již dál nemusíte starat. Využívání dešťové vody nemůže být komfortnější!



14  
■■■

# Garden

## Vaše volba

### Využívání dešťové vody na zahradě

Majitelé zahrad mají během letních měsíců vyšší spotřebu pitné vody. To lze změnit, protože vodu, kterou nashromáždíte v ádrži během období dešťů, můžete postupně spotřebovat v zahradě – zcela podle potřeby a počasí. Vaší zahradu zaléváte připojením hadice přímo k čerpadlu.

Nejedná se pouze o technicky elegantní, ekologické a ekonomické řešení: dešťová voda je také tím nejlepším pro rostliny, neboť obsahuje málo vápníku. Květiny a trávnik Vám za to poděkují! Můžete volit mezi kompletními balíčky „Garden Basic“ a „Garden Plus“.

#### Pozoruhodné benefity:

- aktivní ochrana pitné vody
- ideální pro rostliny a zvířata

#### Kompletní produkty:

**Garden Basic** ▶ strana 16

**Garden Plus** ▶ strana 18



# House & Garden

Vaše volba

## Využívání dešťové vody v zahradě a domě

Kvalitní pitná voda není nutná na všech místech v domácnosti. Filtrovaná dešťová voda je dostatečně čistá pro používání při splachování toalet, v pračce nebo k úklidu. Za tímto účelem je nutný samostatný potrubní rozvod. Používáním filtrované dešťové vody se chrání zásoby podzemní vody – lze ušetřit až polovinu pitné vody. Navíc díky nízkému obsahu vápníku v dešťové vodě potřebujete také až

o 50 % méně pracího prostředku a zcela se obejdete bez odstraňovače vodního kamene, např. z topného tělíska.

Další bonus:

V potrubních systémech nezůstává močový kámen. Vybírejte mezi kompletními balíčky „House & Garden Compact“ a „House & Garden Professional“!

### Pozoruhodné benefity:

- nedochází k zanášení trubek
- šetří prací prostředky

### Kompletní produkty:

**House & Garden Compact**

► strana 20

**House & Garden Professional**

► strana 22





# Garden Basic

16  
■■■

**Využijte déšť' —→ pro zalévání zahrady**

## Váš přístup k využívání dešťových vod

Cenově výhodné řešení „Garden Basic“ Vás okouzlí svou snadnou instalací. Dešťová voda je filtrovaná přes mřížku střešního okapového žlabu a přes zpomalovač přítoku natéká přímo do nádrže. Odsud je voda odváděna k boxu přípojky vody pomocí plovoucí sací hadice opatřené filtrem.

Hadice je napojená na odstředivé čerpadlo Jet, které je umístěno v zahradní ploše. Pro zalévání napojte zavlažovací systém, např. zahradní hadici nebo postřikovač trávniku přímo na čerpadlo. V zimě se čerpadlo ukládá do místnosti chráněné před mrazem.

### Výhody kompletního produktu

- zpomalovač přítoku do nádrže a plovoucí sací potrubí s integrovaným filtrem pro optimální kvalitu vody
- pohodlné připojení odběrného místa přes box přípojky vody
- snadná instalace



## Kompletní produktový balíček Garden Basic

Mřížka do okapového žlabu



### Co je obsaženo v balíčku:

1. mřížka střešního okapového žlabu 20 m
2. zpomalovač přítoku do nádrže
3. plochá nádrž
4. nízký, teleskopický nástavec s pochozím poklopem, vyrobeno z plastu (jen pro horizontální provedení)
5. sací plovoucí potrubí 5 m s integrovaným filtrem
6. bezpečnostní přepad se sifonem
7. box přípojky vody
8. odstředivé čerpadlo Jet (instalace mimo nádrž)

Viz také: Systémové komponenty, strana 38

### Tip:

Podívejte se jak zařízení pracuje v instruktážním videu. [www.rain4me.aco](http://www.rain4me.aco)

Zpomalovač přítoku do nádrže (zamezuje zápachu vody díky okysličování)

Odstředivé čerpadlo Jet (instalace mimo nádrž)

### Kompletní produkt v různých skladbách nádrží

Plochá nádrž 2 000 litrů			
 <p>2,23 x 1,24 x 1,25 m</p> <p>103500</p>	<p><b>horizontální:</b></p> <p>Hladina spodní vody max. 40 cm nad dnem ploché nádrže</p>	 <p>2,23 x 0,85 x 1,84 m</p> <p>103600</p>	<p><b>vertikální:</b></p> <p>Hladina spodní vody max. 40 cm nad dnem ploché nádrže</p>
Plochá nádrž 4 000 litrů (2x 2 000 litrů)			
 <p>2,23 x 2,48 x 1,25 m</p> <p>103506</p>	 <p>4,46 x 1,24 x 1,25 m</p> <p>103501</p>	 <p>2,23 x 1,70 x 1,84 m</p> <p>103606</p>	 <p>4,46 x 0,85 x 1,84 m</p> <p>103601</p>
Plochá nádrž 6 000 litrů (3x 2 000 litrů)			
 <p>2,23 x 3,72 x 1,25 m</p> <p>103507</p>	 <p>6,69 x 1,24 x 1,25 m</p> <p>103502</p>	 <p>2,23 x 2,55 x 1,84 m</p> <p>103607</p>	 <p>6,69 x 0,85 x 1,84 m</p> <p>103602</p>
Plochá nádrž 8 000 litrů (4x 2 000 litrů)			
 <p>2,23 x 4,96 x 1,25 m</p> <p>103508</p>	 <p>8,92 x 1,24 x 1,25 m</p> <p>103503</p>	 <p>2,23 x 3,40 x 1,84 m</p> <p>103608</p>	 <p>8,92 x 0,85 x 1,84 m</p> <p>103603</p>

- Údaje (délka x šířka x výška) jsou rozměry produktu s pochozím poklopem bez okolního pracovního prostoru
- Úroveň hladiny spodní vody max. 40 cm platí pro pochozí varianty

# Garden Plus

18  
■■■

**Využijte déšť' —→ pro zalévání zahrady**

## Komfortní řešení pro Vaši zahradu

„Garden Plus“ nabízí pro uživatele optimální a praktické využívání dešťové vody. Čerpadlo je vybavené tlakovým spínačem a je umístěno přímo v nádrži. Ponorné čerpadlo není nutné na zimu vyjímát z nádrže.

Dešťová voda filtrovaná přes mřížku střešního okapového žlabu a přes

zpomalovač přítoku natéká přímo do nádrže. Filtrovaná voda je tlakovým čerpadlem nasávána přes plovoucí hadici s integrovaným filtrem a dopravována do boxu přípojky vody zabudovaném v zemi. Na přípojku je možné napojit hadici a jiné zařízení pro zavlažování zahrady.

### Výhody kompletního produktu

- zpomalovač přítoku do nádrže a plovoucí sací potrubí s integrovaným filtrem pro optimální kvalitu vody
- pohodlné připojení odběrného místa přes box přípojky vody
- uživatelsky nenáročný, neboť čerpadlo může v zimě zůstat v nádrži



## Kompletní produktový balíček Garden Plus

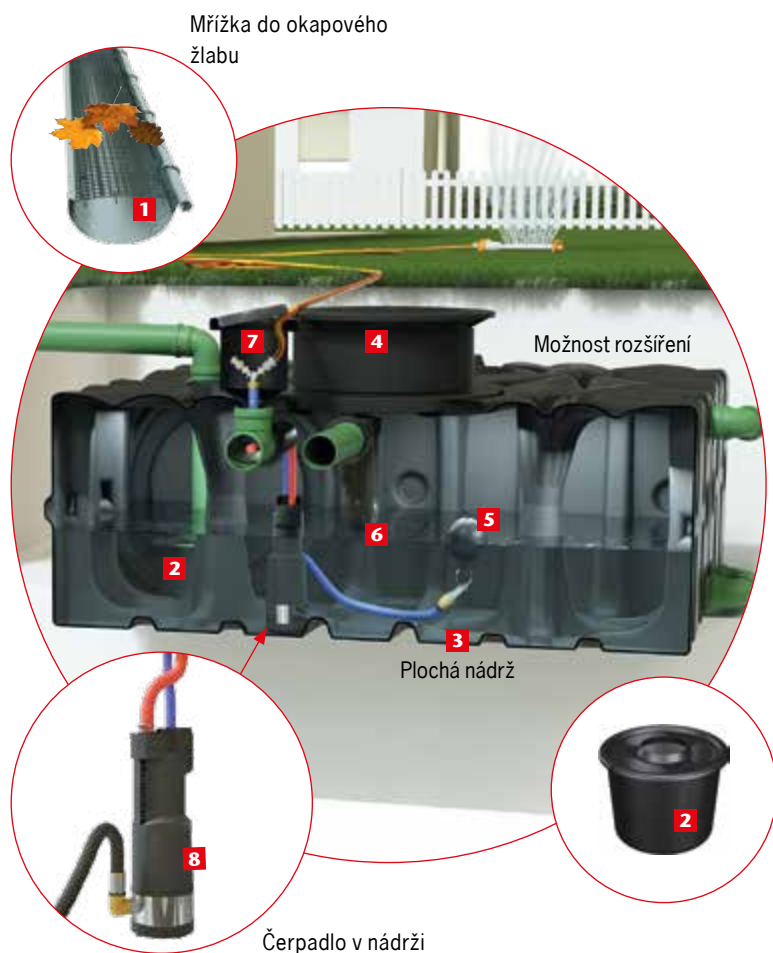

### Co je obsaženo v balíčku:

1. mřížka střešního okapového žlabu 20 m
2. zpomalovač přítoku do nádrže
3. plochá nádrž
4. nízký, teleskopický nástavec s pochozím poklopem, vyrobeno z plastu (jen pro horizontální provedení)
5. sací plovoucí potrubí 1 m s integrovaným filtrem
6. bezpečnostní přepad se sifonem
7. box přípojky vody
8. tlakové čerpadlo (v nádrži)

Viz také: Systémové komponenty, strana 38

Zpomalovač přítoku do nádrže (zamezuje zápachu vody díky okysličování)

### Kompletní produkt v různých skladbách nádrží

Plochá nádrž 2 000 litrů			
<p>2,23 x 1,24 x 1,25 m</p> <p>103510</p>	<p><b>horizontální:</b> Hladina spodní vody max. 40 cm nad dnem ploché nádrže</p>	<p>2,23 x 0,85 x 1,84 m</p> <p>103610</p>	<p><b>vertikální:</b> Hladina spodní vody max. 40 cm nad dnem ploché nádrže</p>
Plochá nádrž 4 000 litrů (2x 2 000 litrů)			
<p>2,23 x 2,48 x 1,25 m</p> <p>103516</p>	<p>4,46 x 1,24 x 1,25 m</p> <p>103511</p>	<p>2,23 x 1,70 x 1,84 m</p> <p>103616</p>	<p>4,46 x 0,85 x 1,84 m</p> <p>103611</p>
Plochá nádrž 6 000 litrů (3x 2 000 litrů)			
<p>2,23 x 3,72 x 1,25 m</p> <p>103517</p>	<p>6,69 x 1,24 x 1,25 m</p> <p>103512</p>	<p>2,23 x 2,55 x 1,84 m</p> <p>103617</p>	<p>6,69 x 0,85 x 1,84 m</p> <p>103612</p>
Plochá nádrž 8 000 litrů (4x 2 000 litrů)			
<p>2,23 x 4,96 x 1,25 m</p> <p>103518</p>	<p>8,92 x 1,24 x 1,25 m</p> <p>103513</p>	<p>2,23 x 3,40 x 1,84 m</p> <p>103618</p>	<p>8,92 x 0,85 x 1,84 m</p> <p>103613</p>

- Údaje (délka x šířka x výška) jsou rozměry produktu s pochozím poklopem bez okolního pracovního prostoru
- Úroveň hladiny spodní vody max. 40 cm platí pro pochozí varianty

# House & Garden Compact

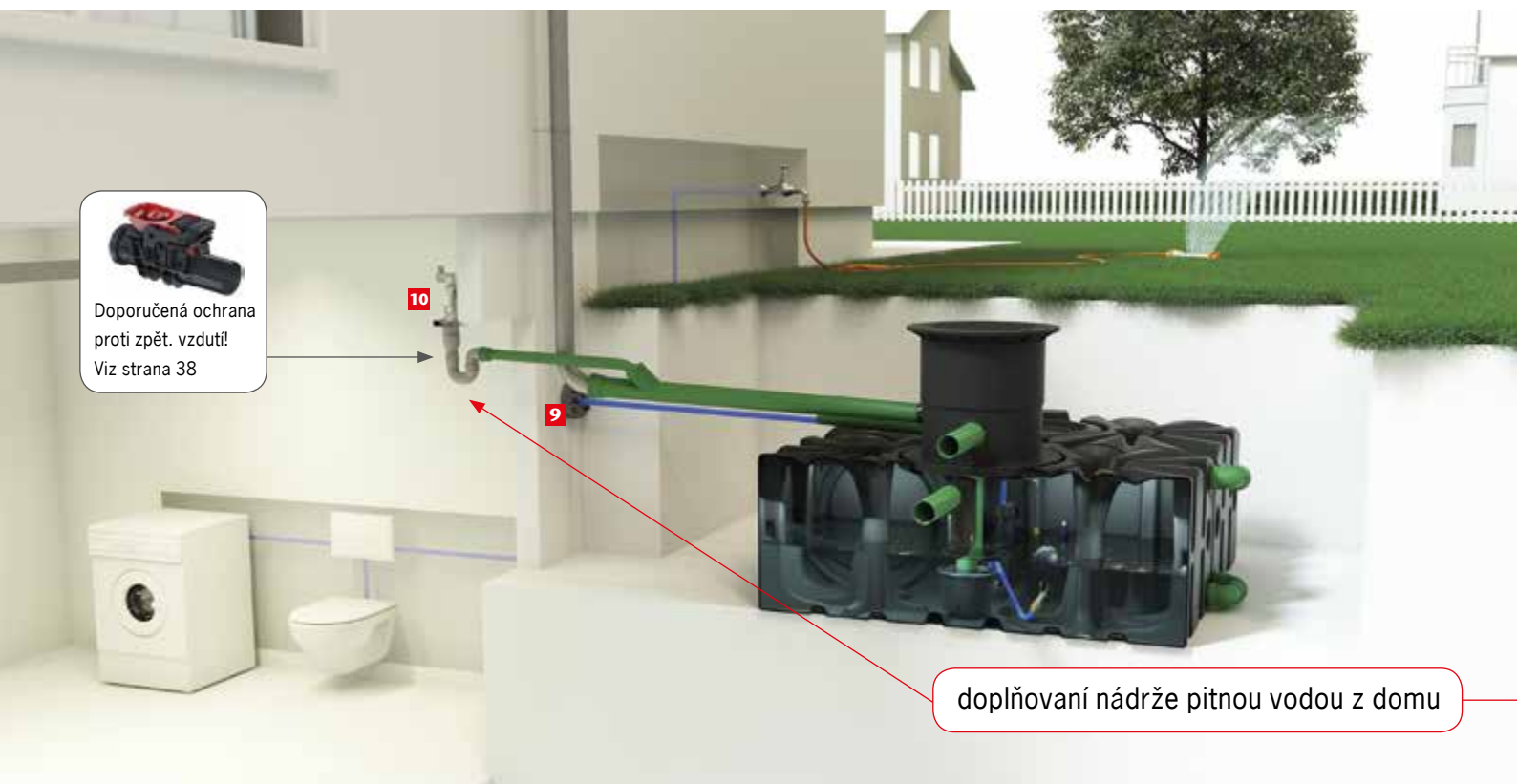

doplňování nádrže pitnou vodou z domu

## Využijte déšť'

- pro splachování WC
- pro praní
- pro uklízení
- pro zalévání zahrady

## Snadné využívání dešťových vod

Se snadno instalovatelným produktovým balíčkem „House & Garden Compact“ se voda čistí nejen přes mřížku střešního okapového žlabu a zpomalovač přítoku, ale také přes filtr integrovaný do nástavce nádrže na přítokovém potrubí. Voda v nádrži je nasávána přes plovoucí hadici s integrovaným filtrem a dopravována samostatným potrubním systémem do domácnosti a k venkovnímu vodovodnímu

kohoutku. Pokud je nádrž prázdná, řídicí jednotka vestavěná v domě zajistí doplnění pitnou vodou z vodovodní přípojky. To znamená, že pračku je možné i nadále používat. Pokud se nádrž později opět naplní dešťovou vodou, regulace to rozpozná, a do nádrže již další pitná voda nepřitéká.

Výhoda: v domě není slyšet žádný hluk vydávaný čerpadlem.

### Výhody kompletního produktu

- zpomalovač přítoku do nádrže a plovoucí sací potrubí s integrovaným filtrem pro optimální kvalitu vody
- inteligentní systém předčištění díky mřížce ve střešním žlabu a samočisticímu filtru v nástavci nádrže
- čerpadlo v nádrži: žádné rušení čerpadlem v domě



## Kompletní produktový balíček House & Garden Compact



### Co je obsaženo v balíčku:

1. mřížka střešního okapového žlabu 20 m
2. integrovaný filtr v nástavci
3. zpomalovač přítoku do nádrže
4. plochá nádrž
5. vysoký, teleskopický nástavec s pochozím poklopem
6. sací plovoucí potrubí 1 m s integrovaným filtrem
7. bezpečnostní přepad se sifonem
8. tlakové čerpadlo (v nádrži)
9. Těsnící prstenec prostupu potrubí
10. nezávislé doplň. pitnou vodou (v domě)
11. materiál pro označení

Viz také: Systémové komponenty, strana 38

Zpomalovač přítoku do nádrže (zamezuje zápachu vody díky okysličování)

### Kompletní produkt v různých skladbách nádrží

Plochá nádrž 2 000 litrů			
<p>2,23 x 1,24 x 1,25 m</p> <p>103520</p>	<p><b>horizontální:</b></p> <p>Hladina spodní vody max. 40 cm nad dnem ploché nádrže</p>	<p>2,23 x 0,85 x 1,84 m</p> <p>103620</p>	<p><b>vertikální:</b></p> <p>Hladina spodní vody max. 40 cm nad dnem ploché nádrže</p>
Plochá nádrž 4 000 litrů (2 x 2 000 litrů)			
<p>2,23 x 2,48 x 1,25 m</p> <p>103526</p>	<p>4,46 x 1,24 x 1,25 m</p> <p>103521</p>	<p>2,23 x 1,70 x 1,84 m</p> <p>103626</p>	<p>4,46 x 0,85 x 1,84 m</p> <p>103621</p>
Plochá nádrž 6 000 litrů (3 x 2 000 litrů)			
<p>2,23 x 3,72 x 1,25 m</p> <p>103527</p>	<p>6,69 x 1,24 x 1,25 m</p> <p>103522</p>	<p>2,23 x 2,55 x 1,84 m</p> <p>103627</p>	<p>6,69 x 0,85 x 1,84 m</p> <p>103622</p>
Plochá nádrž 8 000 litrů (4 x 2 000 litrů)			
<p>2,23 x 4,96 x 1,25 m</p> <p>103528</p>	<p>8,92 x 1,24 x 1,25 m</p> <p>103523</p>	<p>2,23 x 3,40 x 1,84 m</p> <p>103628</p>	<p>8,92 x 0,85 x 1,84 m</p> <p>103623</p>

- Údaje (délka x šířka x výška) jsou rozměry produktu s pochozím poklopem bez okolního pracovního prostoru
- Úroveň hladiny spodní vody max. 40 cm platí pro pochozí varianty

# House & Garden Professional

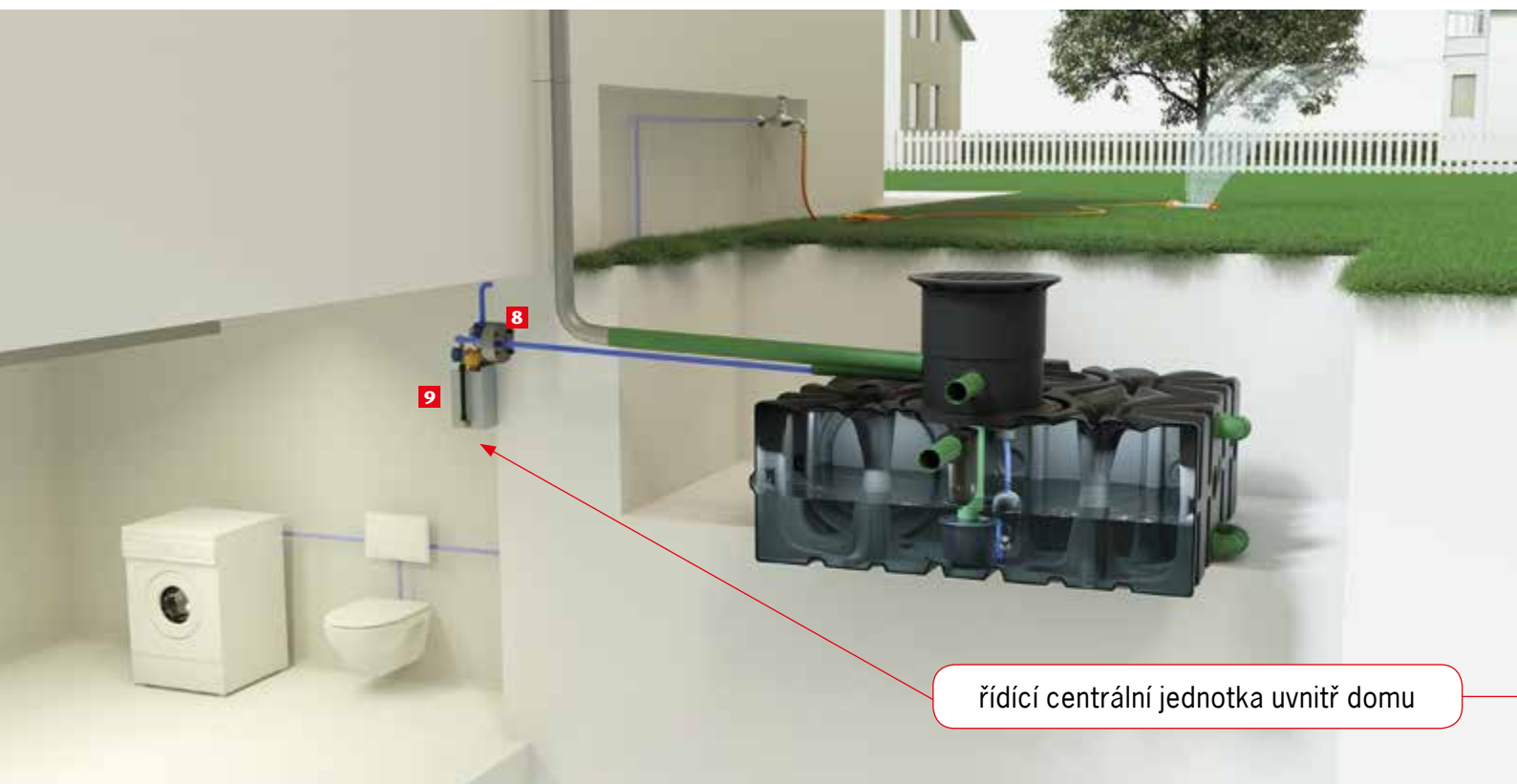

řídící centrální jednotka uvnitř domu

## Využijte déšť'

- pro splachování WC
- pro praní
- pro uklízení
- pro zalévání zahrady

## Dokonale integrované využívání dešťových vod

Profesionální řešení nabízí díky malé zásobní nádrži (60 l) v domě optimalizované doplňování pitnou vodou. Na rozdíl od balíčku Compact se čerpadlo nenachází v nádrži dešťové vody, nýbrž na řídicí jednotce v domě. Jakmile je zahradní nádrž prázdná, jednotka přepíná na pitnou vodu. Ta se však nečerpá ven do podzemní nádrže, ale zásobuje připojená

zařízení přímo ze záložní nádrže uvnitř domu.

Tato nádrž se doplňuje automaticky. Řízení samo rozpozná, jakmile je dešťová voda opět k dispozici

### Výhody kompletního produktu

- zpomalovač přítoku do nádrže a plovoucí sací potrubí s integrovaným filtrem pro optimální kvalitu vody
- inteligentní systém předčištění díky mřížce ve střešním žlabu a samočisticímu filtru v nástavci nádrže
- doplňování pitnou vodou podle potřeby při prázdné venkovní nádrži



## Kompletní produktový balíček House & Garden Professional

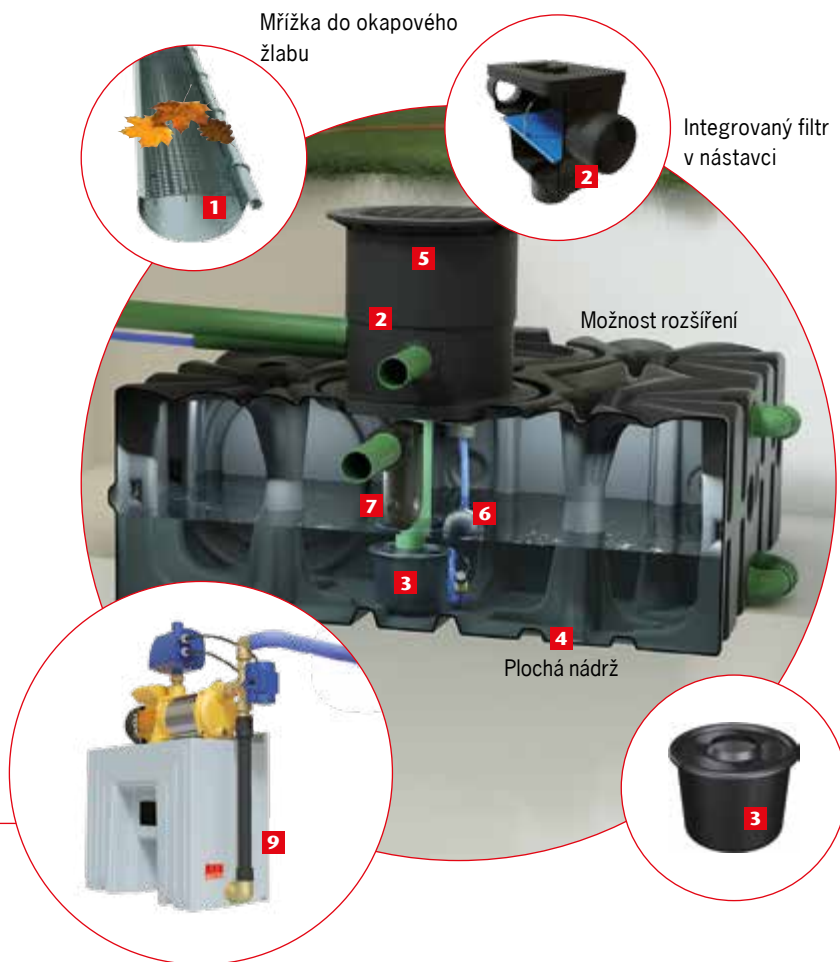

### Co je obsaženo v balíčku:

1. mřížka střešního okapového žlabu 20 m
2. integrovaný filtr v nástavci
3. zpomalovač přítoku do nádrže
4. plochá nádrž
5. vysoký, teleskopický nástavec s pochozím poklopem
6. sací plovoucí potrubí 10 m s integrovaným filtrem
7. bezpečnostní přepad se sifonem
8. Těsnící prstenec prostupu potrubí
9. plněautomatická řídicí jednotka s čerpadlem (v domě)
10. materiál pro označení

Viz také: Systémové komponenty, strana 38

Zpomalovač přítoku do nádrže (zamezuje zápachu vody díky oxykličování)

### Kompletní produkt v různých skladbách nádrží

Plochá nádrž 2 000 litrů			
<p>2,23 x 1,24 x 1,25 m</p> <p>103530</p>	<p><b>horizontální:</b> Hladina spodní vody max. 40 cm nad dnem ploché nádrže</p>	<p>2,23 x 0,85 x 1,84 m</p> <p>103630</p>	<p><b>vertikální:</b> Hladina spodní vody max. 40 cm nad dnem ploché nádrže</p>
Plochá nádrž 4 000 litrů (2x 2 000 litrů)			
<p>2,23 x 2,48 x 1,25 m</p> <p>103536</p>	<p>4,46 x 1,24 x 1,25 m</p> <p>103531</p>	<p>2,23 x 1,70 x 1,84 m</p> <p>103636</p>	<p>4,46 x 0,85 x 1,84 m</p> <p>103631</p>
Plochá nádrž 6 000 litrů (3x 2 000 litrů)			
<p>2,23 x 3,72 x 1,25 m</p> <p>103537</p>	<p>6,69 x 1,24 x 1,25 m</p> <p>103532</p>	<p>2,23 x 2,55 x 1,84 m</p> <p>103637</p>	<p>6,69 x 0,85 x 1,84 m</p> <p>103632</p>
Plochá nádrž 8 000 litrů (4x 2 000 litrů)			
<p>2,23 x 4,96 x 1,25 m</p> <p>103538</p>	<p>8,92 x 1,24 x 1,25 m</p> <p>103533</p>	<p>2,23 x 3,40 x 1,84 m</p> <p>103638</p>	<p>8,92 x 0,85 x 1,84 m</p> <p>103633</p>

- Údaje (délka x šířka x výška) jsou rozměry produktu s pochozím poklopem bez okolního pracovního prostoru
- Úroveň hladiny spodní vody max. 40 cm platí pro pochozí varianty

## Rain4me Cistern

ACO Rain4me Cistern je alternativní volbou k zachycení dešťové vody. Nádrž je k dispozici ve třech velikostech: 3 300 l, 4 700 l a 6 500 l. Díky svému speciálnímu tvaru a vynikající stabilitě jsou odolné vůči podzemní vodě a mrazu. Tyto nádrže lze dokonce instalovat do podzemních vod, a proto fungují i v zimních měsících. Nádrže jsou vyrobeny z vysoce kvalitního polyetylénu. Speciální výztužné žebra zaručují maximální stabilitu konstrukce; přes nádrž instalovanou do země tak mohou přejíždět osobní auta.

- černý plast (PE-LLD)
- tloušťka stěny: cca 8 mm
- objem nádrží: 3,3 l/4,7 l/6,5 l
- další alternativa k ploché nádrži
- kompletní produkty Garden Basic, Garden Plus, House & Garden Compact, House & Garden Professional
- Všechny systémové komponenty jsou k dispozici také samostatně

### Výhody

- Mrazuvzdorná instalace
- Stabílní v podzemní vodě (pokud je instalováno dle pokynů)



\*Poskytujeme záruku 25 let na neporušenost základní nádrže (žádné deformace, žádná netěsnost nádrží). Záruční podmínky: instalace při úplném dodržení našich podmínek instalace, zejména pokud jde o podloží a statiku, zamezení neodborné manipulace.

V případě uplatnění záruky Vám při bezplatné dodávce zdarma nahradíme použitý materiál. Plnění ze záruky nad tento rámec jsou vyloučena. Nároky z odpovědnosti za vady nejsou dotčeny.

**25  
let**

**záruka\***



## Rain4me využívání dešťové vody



### Garden Basic

Váš přístup k využívání dešťové vody



### Garden Plus

Komfortní řešení pro Vaši zahradu



### House & Garden Compact

Snadné využívání dešťových vod



### House & Garden Professional

Dokonale integrované využívání dešťových vod

# Garden Basic

**Co je obsaženo v balíčku:**

1. mřížka střešního okapového žlabu 20 m
2. zpomalovač přítoku do nádrže
3. nádrž Cistern
4. nízký, teleskopický nástavec s pochozím poklopem, vyrobeno z plastu (jen pro horizontální provedení)
5. sací plovoucí potrubí 5 m s integrovaným filtrem
6. bezpečnostní přepad se sifonem
7. box přípojky vody
8. odstředivé čerpadlo Jet (instalace mimo nádrž)

Viz také: Systémové komponenty, strana 38

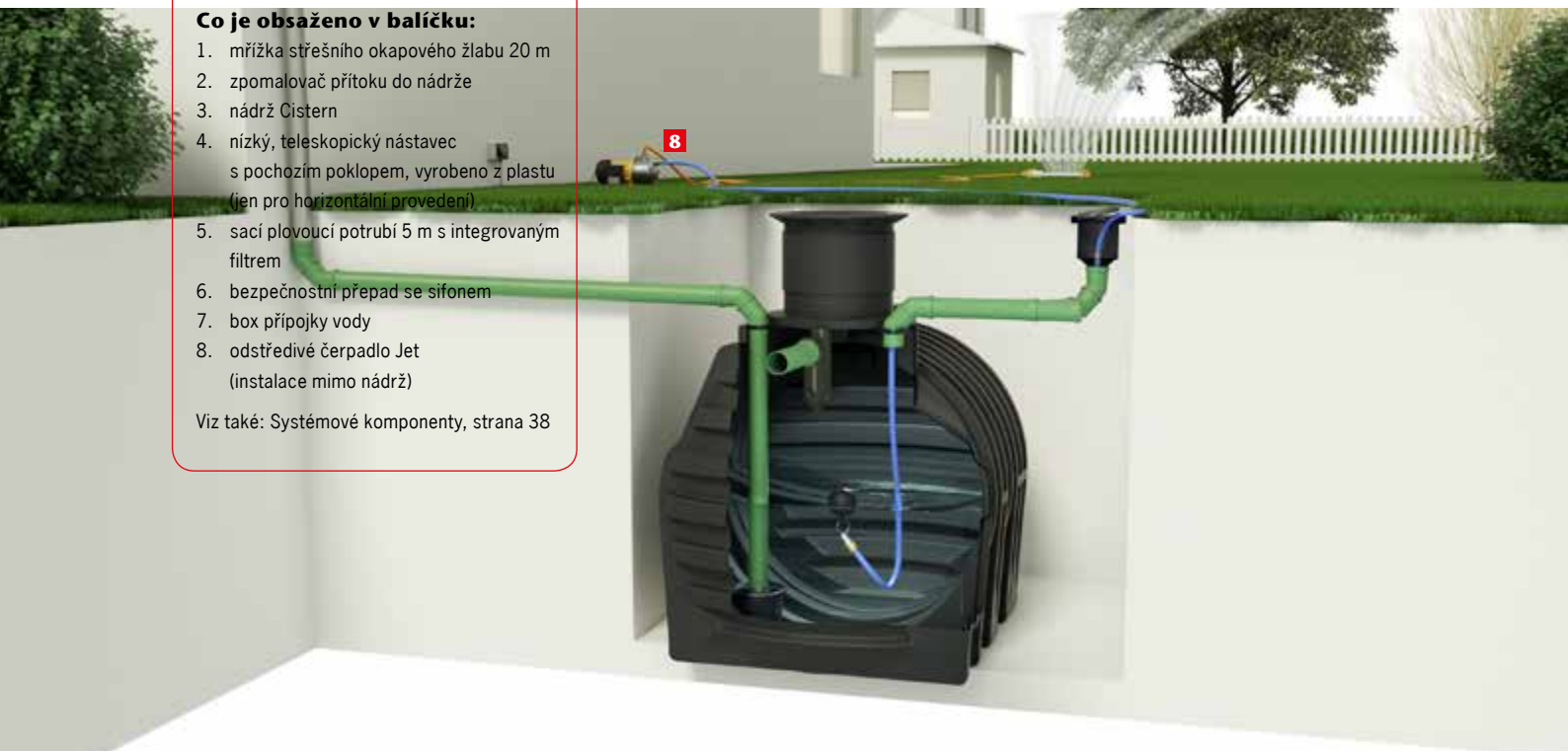

Mřížka do okapového žlabu



Odstředivé čerpadlo Jet (instalace mimo nádrž)

Zpomalovač přítoku do nádrže (zamezuje zápachu vody díky oxysličování)



**Kompletní produkt v různých velikostech nádrží**

<b>Nádrž Cisterne 3 300 litrů</b>	
2,3 x 1,4 x 2,09 m	
	103900
<b>Nádrž Cisterne 4 700 litrů</b>	
2,3 x 1,8 x 2,46 m	
	103901
<b>Nádrž Cisterne 6 500 litrů</b>	
2,3 x 2,1 x 2,65 m	
	103902

■ Údaje (délka x šířka x výška) jsou rozměry produktu s pochozím poklopem bez okolního pracovního prostoru



# Garden Plus

## Co je obsaženo v balíčku:

1. mřížka střešního okapového žlabu 20 m
2. zpomalovač přítoku do nádrže
3. nádrž Cistern
4. nízký, teleskopický nástavec s pochozím poklopem, vyrobeno z plastu (jen pro horizontální provedení)
5. sací plovoucí potrubí 1 m s integrovaným filtrem
6. bezpečnostní přepad se sifonem
7. box přípojky vody
8. tlakové čerpadlo (v nádrži)

Viz také: Systémové komponenty, strana 38

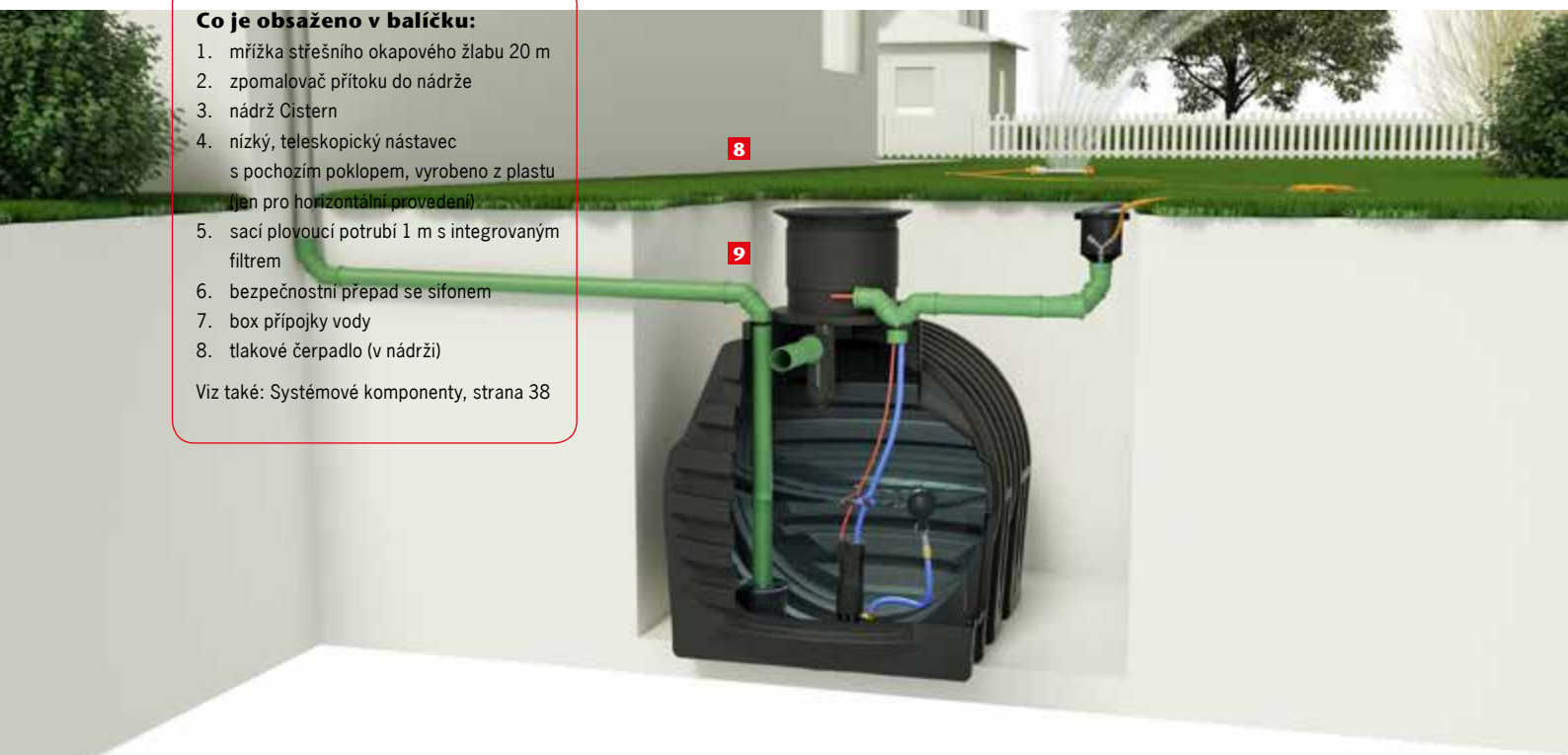

Mřížka do okapového žlabu

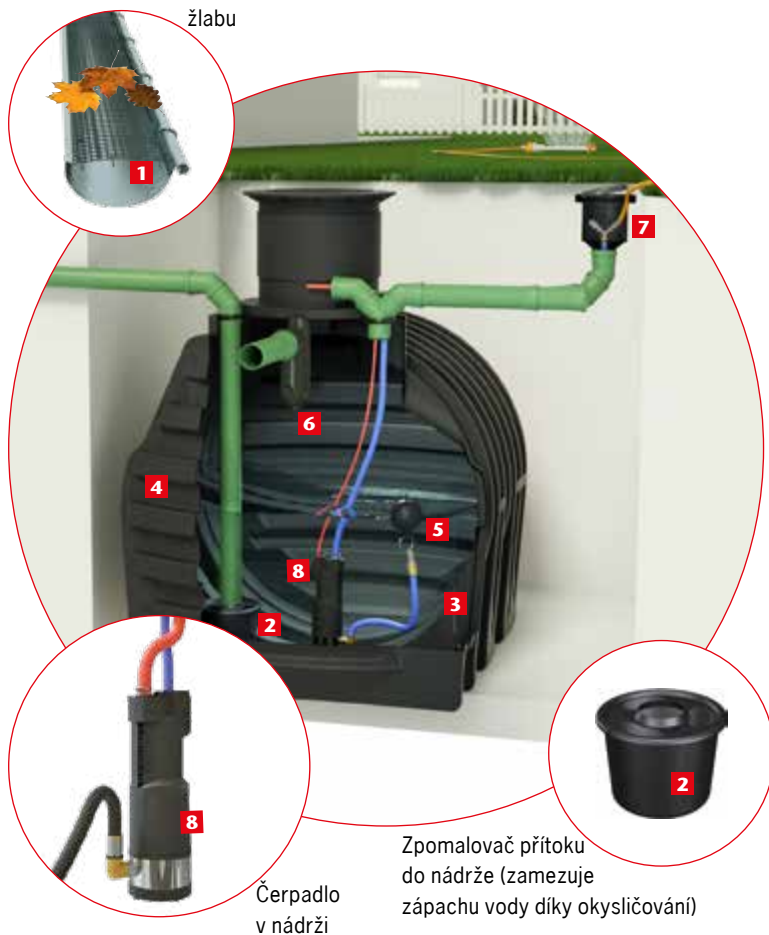

Čerpadlo v nádrži

Zpomalovač přítoku do nádrže (zamezuje zápachu vody díky oxyličování)

## Kompletní produkt v různých velikostech nádrží

<p><b>Nádrž Cisterne 3 300 litrů</b> 2,3 x 1,4 x 2,09 m</p>  <p>103910</p>
<p><b>Nádrž Cisterne 4 700 litrů</b> 2,3 x 1,8 x 2,46 m</p>  <p>103911</p>
<p><b>Nádrž Cisterne 6 500 litrů</b> 2,3 x 2,1 x 2,65 m</p>  <p>103912</p>

■ Údaje (délka x šířka x výška) jsou rozměry produktu s pochozím poklopem bez okolního pracovního prostoru

# House & Garden Compact

## Co je obsaženo v balíčku:

1. mřížka střešního okapového žlabu 20 m
2. integrovaný filtr v nástavci
3. zpomalovač přítoku do nádrže
4. nádrž Cistern
5. vysoký, teleskopický nástavec s pochozím poklopem
6. sací plovoucí potrubí 1 m s integrovaným filtrem
7. bezpečnostní přepad se sifonem
8. tlakové čerpadlo (v nádrži)
9. Těsnící prstenec prostupu potrubí
10. nezávislé doplň. pitnou vodou (v domě)
11. materiál pro označení

Viz také: Systémové komponenty, strana 38



Mřížka do okapového žlabu



Integrovaný filtr v nástavci

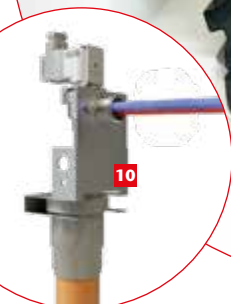

Čerpadlo v nádrži



Zpomalovač přítoku do nádrže (zamezuje zápachu vody díky oxysličování)

## Kompletní produkt v různých velikostech nádrží

<b>Nádrž Cisterna 3 300 litrů</b>	
2,3 x 1,4 x 2,09 m	
	103920
<b>Nádrž Cisterna 4 700 litrů</b>	
2,3 x 1,8 x 2,46 m	
	103921
<b>Nádrž Cisterna 6 500 litrů</b>	
2,3 x 2,1 x 2,65 m	
	103922

■ Údaje (délka x šířka x výška) jsou rozměry produktu s pochozím poklopem bez okolního pracovního prostoru



# House & Garden Professional

## Co je obsaženo v balíčku:

1. mřížka střešního okapového žlabu 20 m
2. integrovaný filtr v nástavci
3. zpomalovač přítoku do nádrže
4. nádrž Cistern
5. vysoký, teleskopický nástavec s pochozím poklopem
6. sací plovoucí potrubí 10 m s integrovaným filtrem
7. bezpečnostní přepad se sifonem
8. Těsnící prstencem prostupu potrubí
9. plněautomatická řídicí jednotka s čerpadlem (v domě)
10. materiál pro označení

Viz také: Systémové komponenty, strana 38

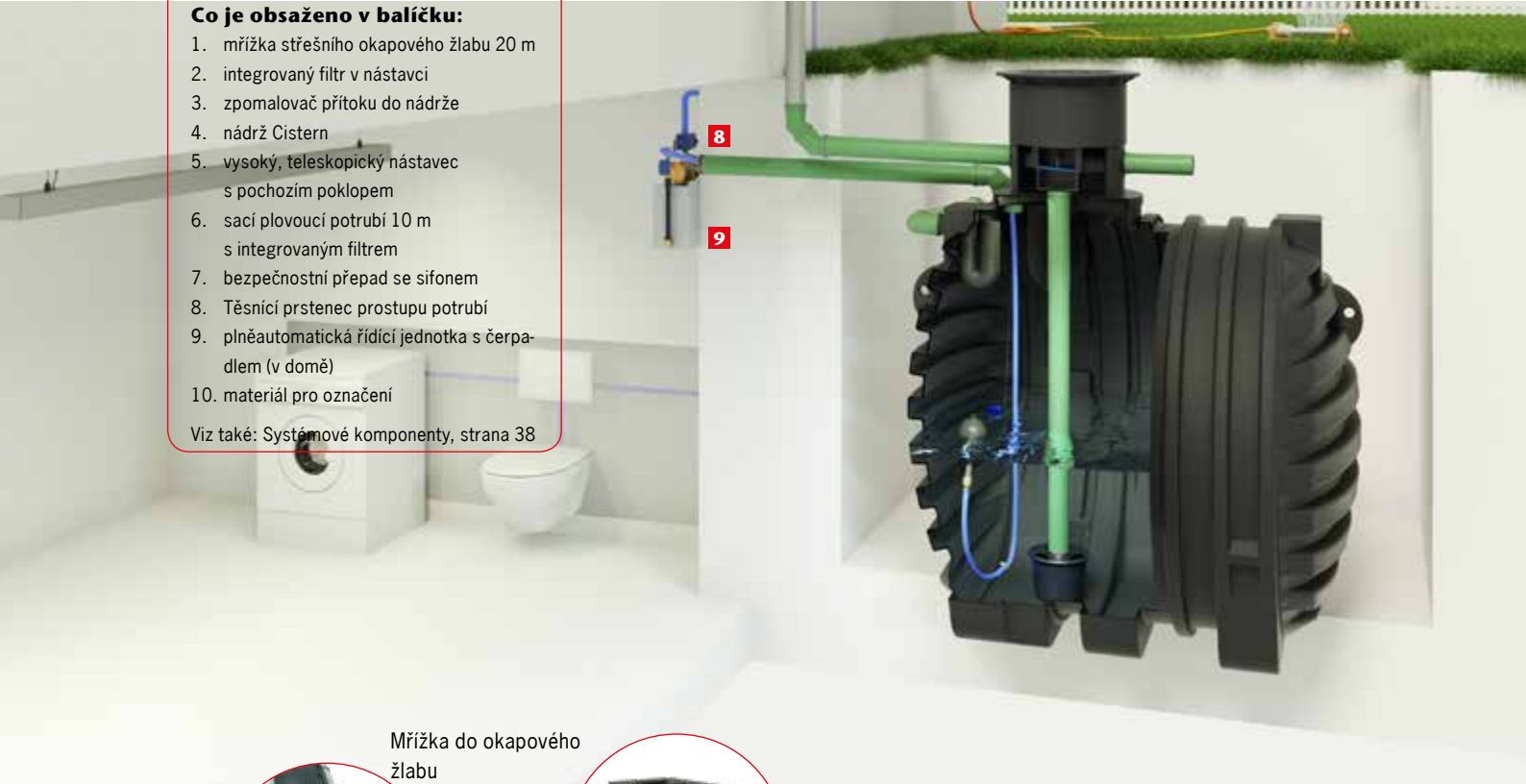

Mřížka do okapového žlabu



1



2

Integrovaný filtr v nástavci

5

2

7

6

3

4

9

Zpomalovač přítoku do nádrže (zamezuje zápachu vody díky oxysličování)

## Kompletní produkt v různých velikostech nádrží

### Nádrž Cisterna 3 300 litrů

2,3 x 1,4 x 2,09 m



103930

### Nádrž Cisterna 4 700 litrů

2,3 x 1,8 x 2,46 m



103931

### Nádrž Cisterna 6 500 litrů

2,3 x 2,1 x 2,65 m



103932

■ Údaje (délka x šířka x výška) jsou rozměry produktu s pochozím poklopem bez okolního pracovního prostoru

**Plochá  
nádrž**

**1**

**Nástavce  
a filtry**

**2**

**4**

**3**

**Hospoda-  
ření s  
vodou**

**4**

**Systémové  
kompo-  
nenty**



## ACO Rain4me zcela individuálně

Nenašli jste kompletní balíček, který perfektně vyhovuje Vaším potřebám? Pak pro Vás máme možnost sestavit si svůj Rain4me v modulovém systému. Můžete neomezeně vybírat v rámci čtyř modulů – plochá nádrž, nástavce, hospodaření s vodou a systémové komponenty.

Možnosti kombinací jsou rozmanité. Může tak vzniknout individuální řešení využívání dešťové vody, které je Vám ušité na míru.

## 1

### Vyberte si nádrž

#### Plochá nádrž horizontální\*

- Min. výkopové práce
- Lze instalovat v příjezdových cestách
- 4 000 l = 2 x 2 000 l
- 6 000 l = 3 x 2 000 l
- 8 000 l = 4 x 2 000 l
- Snadná přeprava (modulový systém)

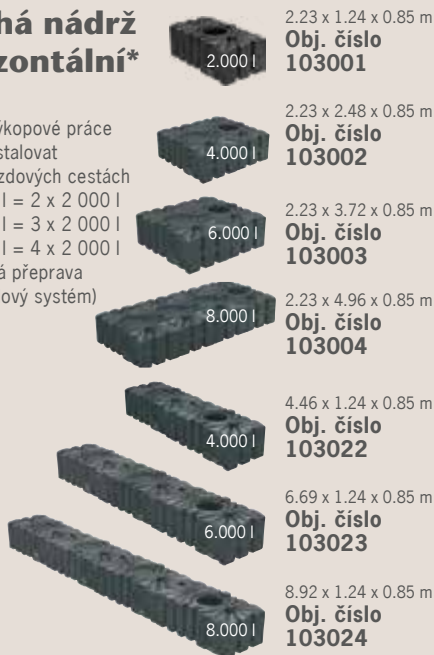

2.23 x 1.24 x 0.85 m  
Obj. číslo 103001

2.23 x 2.48 x 0.85 m  
Obj. číslo 103002

2.23 x 3.72 x 0.85 m  
Obj. číslo 103003

2.23 x 4.96 x 0.85 m  
Obj. číslo 103004

4.46 x 1.24 x 0.85 m  
Obj. číslo 103022

6.69 x 1.24 x 0.85 m  
Obj. číslo 103023

8.92 x 1.24 x 0.85 m  
Obj. číslo 103024

#### Plochá nádrž vertikální\*

- Prostorově úsporný, vhodný pro menší zahrady
- 4 000 l = 2 x 2 000 l
- 6 000 l = 3 x 2 000 l
- 8 000 l = 4 x 2 000 l
- Snadná přeprava (modulový systém)



2.23 x 0.85 x 1.24 m  
Obj. číslo 103000

2.23 x 1.70 x 1.24 m  
Obj. číslo 103032

2.23 x 2.55 x 1.24 m  
Obj. číslo 103033

2.23 x 3.40 x 1.24 m  
Obj. číslo 103034

4.46 x 0.85 x 1.24 m  
Obj. číslo 103042

6.69 x 0.85 x 1.24 m  
Obj. číslo 103043

8.92 x 0.85 x 1.24 m  
Obj. číslo 103044

#### Cistern\*

- Mrazuvzdorná instalace
- Stabilní v podzemní vodě
- Lze instalovat v příjezdových cestách



2.30 x 1.40 x 1.49 m  
Obj. číslo 103760

2.30 x 1.80 x 1.86 m  
Obj. číslo 103761

2.30 x 2.10 x 2.05 m  
Obj. číslo 103762

## 2

### Vyberte nástavec a filtry

#### Nástavec s mřížkou pro okapové žlaby

- vhodný pro horizontálně/vertikálně instalovanou plochou nádrž



- **pochozí poklop**, zatížení až 200 kg (Ø 60 cm)
- s vysokým teleskopickým šachtovým nástavcem z plastu
- výškově nastavitelné (600 – 695 mm)

- s 20 m ochranné mřížky

Obj. číslo 103101

- vhodný pro horizontálně instalovanou plochou nádrž



- **pojízdný poklop**, zatížení vozidly do 3,5 t nebo na nápravu 2,2 t (Ø 60 cm)
- s vysokým teleskopickým šachtovým nástavcem z plastu
- výškově nastavitelné (600 – 695 mm)

- s 20 m ochranné mřížky

Obj. číslo 103102

- vhodný pro horizontálně instalovanou plochou nádrž



- **pochozí poklop**, zatížení až 200 kg (Ø 60 cm)
- s teleskopickým šachtovým nástavcem z plastu
- výškově nastavitelné (400 – 435 mm)

- s 20 m ochranné mřížky

Obj. číslo 103100

## 3

### Vyberte set s čerpadlem



#### tlakové čerpadlo

- uvnitř nádrže
- pohodlné řešení, protože čerpadlo může zůstat v nádrži i v zimních měsících (odolné proti mrazu)
- sací plovoucí potrubí 1 m s integrovaným filtrem

Obj. číslo 103151



## Nástavec s vestavěným filtračním košem a mřížkou pro okap. žlaby

- vhodný pro horizontálně/vertikálně instalovanou plochou nádrž



- pochozí poklop, zatížení až 200 kg (Ø 60 cm)
- s vysokým teleskopickým šachtovým nástavcem z plastu
- výškově nastavitelné (600 – 695 mm)
- s vestavěným filtračním košem (hodný pro připojení ke zpomalovači přítoku)
- až 4 přítoky DN 110
- s 20 m ochranné mřížky

Obj. číslo  
103108

- vhodný pro horizontálně instalovanou plochou nádrž



- pojízdný poklop, zatížení vozidly do 3,5 t nebo na nápravu 2,2 t (Ø 60 cm)
- s vysokým teleskopickým šachtovým nástavcem z plastu
- výškově nastavitelné (600 – 695 mm)
- s vestavěným filtračním košem (hodný pro připojení ke zpomalovači přítoku)
- až 4 přítoky DN 110
- s 20 m ochranné mřížky

Obj. číslo  
103109



### zpomalovač přítoku

- neutralizuje zápach vody díky obohacování kyslíkem

Obj. číslo 103211



### bezpečnostní sifonový přepad

- sběrač pilu a ochrana proti drobným zvířatům
- PE, připojení DN 110

Obj. číslo 103201

## Nástavec s filtračním košem bez mřížky pro okapový žlab

- vhodný pro horizontálně/vertikálně instalovanou plochou nádrž

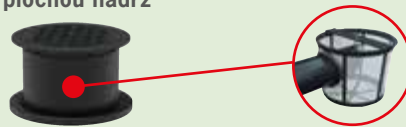

- pochozí poklop, zatížení až 200 kg (Ø 60 cm)
- s vysokým teleskopickým šachtovým nástavcem z plastu
- výškově nastavitelné (600 – 695 mm)
- s filtračním košem (jednoduchá alternativa pro filtrování vody)

Obj. číslo  
103106

- vhodný pro horizontálně instalovanou plochou nádrž



- pojízdný poklop, zatížení vozidly do 3,5 t nebo na nápravu 2,2 t (Ø 60 cm)
- s vysokým teleskopickým šachtovým nástavcem z plastu
- výškově nastavitelné (600 – 695 mm)
- s filtračním košem (jednoduchá alternativa pro filtrování vody)

Obj. číslo  
103107



### bezpečnostní sifonový přepad

- sběrač pilu a ochrana proti drobným zvířatům
- PE, připojení DN 110

Obj. číslo 103201

# 4

## Vyberte si doplňky



### odstředivé čerpadlo Jet

- instalace mimo nádrž
- snadná montáž – není třeba pokládka elektrického vedení
- hřídel a plášť z nerezové oceli, oběžné kolo z plastu odolného proti opotřebení
- sací plovoucí potrubí 5 m s integrovaným filtrem

Obj. číslo  
103150



### Box přípojky vody

- praktické přímé připojení
- instalace do země

Obj. číslo 103206



### Sloupek s kohoutkem

- s kohoutkem pro snadnou distribuci vody na zahradě

Obj. číslo 103215

## 1

### Vyberte si nádrž

#### Plochá nádrž horizontální\*

- Min. výkopové práce
- Lze instalovat v příjezdových cestách
- 4 000 l = 2 x 2 000 l
- 6 000 l = 3 x 2 000 l
- 8 000 l = 4 x 2 000 l
- Snadná přeprava (modulový systém)

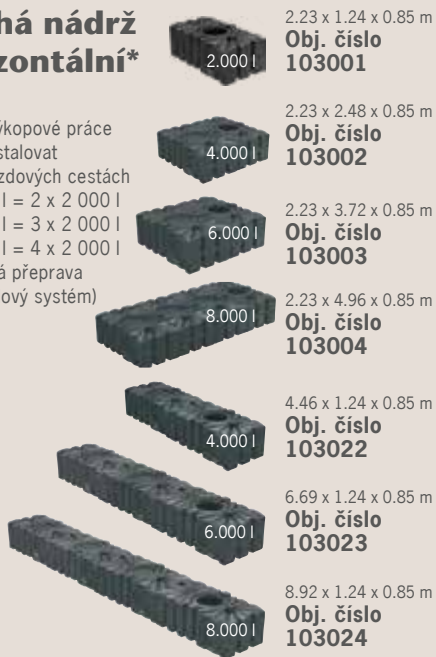

2.23 x 1.24 x 0.85 m  
Obj. číslo 103001

2.23 x 2.48 x 0.85 m  
Obj. číslo 103002

2.23 x 3.72 x 0.85 m  
Obj. číslo 103003

2.23 x 4.96 x 0.85 m  
Obj. číslo 103004

4.46 x 1.24 x 0.85 m  
Obj. číslo 103022

6.69 x 1.24 x 0.85 m  
Obj. číslo 103023

8.92 x 1.24 x 0.85 m  
Obj. číslo 103024

#### Plochá nádrž vertikální\*

- Prostorově úsporný, vhodný pro menší zahrady
- 4 000 l = 2 x 2 000 l
- 6 000 l = 3 x 2 000 l
- 8 000 l = 4 x 2 000 l
- Snadná přeprava (modulový systém)



2.23 x 0.85 x 1.24 m  
Obj. číslo 103000

2.23 x 1.70 x 1.24 m  
Obj. číslo 103032

2.23 x 2.55 x 1.24 m  
Obj. číslo 103033

2.23 x 3.40 x 1.24 m  
Obj. číslo 103034

4.46 x 0.85 x 1.24 m  
Obj. číslo 103042

6.69 x 0.85 x 1.24 m  
Obj. číslo 103043

8.92 x 0.85 x 1.24 m  
Obj. číslo 103044

#### Cistern\*

- Mrazuvzdorná instalace
- Stabilní v podzemní vodě
- Lze instalovat v příjezdových cestách



2.30 x 1.40 x 1.49 m  
Obj. číslo 103760

2.30 x 1.80 x 1.86 m  
Obj. číslo 103761

2.30 x 2.10 x 2.05 m  
Obj. číslo 103762

## 2

### Vyberte nástavec a filtry

#### Nástavec s integrovaným filtrem a mřížkou pro okapové žlaby

- vhodný pro horizontálně/vertikálně instalovanou plochou nádrž



- pochozí poklop, zatížení až 200 kg (Ø 60 cm)
- s vysokým teleskopickým šachtovým nástavcem z plastu
- výškově nastavitelné (600 – 695 mm)
- s integrovaným filtrem v nástavci pro optimální čištění vody
- s 20 m ochranné mřížky

Obj. číslo 103104

- vhodný pro horizontálně instalovanou plochou nádrž



- pojízdný poklop, zatížení vozidly do 3,5 t nebo na nápravu 2,2 t (Ø 60 cm)
- s vysokým teleskopickým šachtovým nástavcem z plastu
- výškově nastavitelné (600 – 695 mm)
- s integrovaným filtrem v nástavci pro optimální čištění vody
- s 20 m ochranné mřížky

Obj. číslo 103105

## 4

### Vyberte doplňky



#### Box přípojky vody

- praktické přímé připojení
- instalace do země

Obj. číslo 103206



#### Sloupek s kohoutkem

- s kohoutkem pro snadnou distribuci vody na zahradě

Obj. číslo 103215



# 3

## Vyberte set s čerpadlem

### Nástavec s vestavěným filtračním košem a mřížkou pro okap. žlaby

- vhodný pro horizontálně/vertikálně instalovanou plochou nádrž



- **pochozí poklop**, zatížení až 200 kg (Ø 60 cm)
- s vysokým teleskopickým šachtovým nástavcem z plastu
- výškově nastavitelné (600 – 695 mm)
- s vestavěným filtračním košem (hodný pro připojení ke zpomalovači přítoku)
- až 4 přítoky DN 110
- s 20 m ochranné mřížky

Obj. číslo 103108

- vhodný pro horizontálně instalovanou plochou nádrž



- **pojízdný poklop**, zatížení vozidly do 3,5 t nebo na nápravu 2,2 t (Ø 60 cm)
- s vysokým teleskopickým šachtovým nástavcem z plastu
- výškově nastavitelné (600 – 695 mm)
- s vestavěným filtračním košem (hodný pro připojení ke zpomalovači přítoku)
- až 4 přítoky DN 110
- s 20 m ochranné mřížky

Obj. číslo 103109



#### zpomalovač přítoku

- neutralizuje zápach vody díky obohacování kyslíkem

Obj. číslo 103211



#### bezpečnostní sifonový přepad

- sběrač pilu a ochrana proti drobným zvířatům
- PE, připojení DN 110

Obj. číslo 103201



### Plně automatický řídicí systém pro dešťové vody Professional

- ideální doplňování na základě potřeby
- čerpadlo uvnitř domu
- s plovoucím sacím filtrem
- s plovákovým spínačem
- těsnění prostupu pro potrubí DN 110
- ze zákona požadované štítky s označením



plovoucí sací potrubí 10 m s integrovaným filtrem



těsnění prostupu potrubí



štítky s označením

Obj. číslo 103153



### Plně automatický řídicí systém pro dešťové vody Compact

- doplňování nádrže pitnou vodou
- tlakové čerpadlo pro čistou vodu (uvnitř nádrže)
- s plovoucím sacím filtrem
- s plovákovým spínačem
- těsnění prostupu pro potrubí DN 110
- ze zákona požadované štítky s označením



tlakové čerpadlo



plovoucí sací potrubí 10 m s integrovaným filtrem



těsnění prostupu potrubí



štítky s označením

Obj. číslo 103152

# HOSPODAŘENÍ S VODOU



## Odstředivé čerpadlo Jet

Mobilní čerpadlo Garden Basic je samosací tryskové odstředivé čerpadlo. Je volně stojící. Není potřeba instalovat žádné elektrické vedení; jednoduše zapojíte čerpadlo do síťové zásuvky, kdykoli je to zapotřebí. Další výhodou je, že tryskové odstředivé čerpadlo se snadno přesune na místo, kde je zrovna zapotřebí. Čerpadlo může být také použito pro jiné účely. Hadice čerpadla je připojena rychlospojkou uvnitř boxu rozvodu vody. Dešťová voda je z nádrže odváděna plovoucím sacím filtrem v úrovni, kde je nejlepší kvalita vody. Další rychloupínací spojka na čerpadle umožňuje připojit zahradní hadici. Plášť čerpadla je vyroben z litiny a nerezové oceli. Hřídel čerpadla je také vyroben z nerezové oceli.

- váha 7,2 kg
- výška 37 cm
- pracovní tlak 3,8 bar
- maximální výtlačná výška 38 metrů
- výkon 50 litrů za minutu

## Tlakové čerpadlo

Čerpadlo Garden Plus je tlakové ponorné čerpadlo vhodné na čistou vodu. Je vybaveno integrovanou ochranou proti chodu za sucha a automatickým jističem. Čerpadlo je instalováno uvnitř nádrže, kde může zůstat po celý rok. Toto řešení je obzvláště praktické. Z boxu přípojky vody tak můžete vodu distribuovat tam, kde ji právě potřebujete. Dešťová voda je z nádrže odváděna plovoucím sacím filtrem v úrovni, kde je nejlepší kvalita vody.

Integrovaný jistič ovládá automatický provoz čerpadla. Pokud klesne tlak, čerpadlo se automaticky zapne; když voda se zastaví tok vody, čerpadlo se jednoduše vypne. Ochrana proti chodu za sucha zajišťuje, že se čerpadlo při prázdné nádrži nepřehřívá.

- váha 10,5 kg
- výška 45 cm
- pracovní tlak 3,6 bar
- maximální výtlačná výška 36 metrů
- výkon 95 litrů za minutu





### Plně automatický řídicí systém pro dešťovou vodu Compact

Řídicí systém dešťové vody Compact se skládá z tlakového čerpadla (viz Garden Plus) a zařízením na doplňování nádrže pitnou vodou. Čerpadlo na čistou vodu je instalováno uvnitř nádrže. Toto řešení zaručuje, že v domě nebude slyšet žádný hluk. Dešťová voda je z nádrže odváděna plovoucím sacím filtrem v úrovni, kde je nejlepší kvalita vody.

Systém doplňování pitnou vodu je instalován uvnitř domu. Pokud je potřebná dešťová voda, například pro splachování toalety, voda je dodána pomocí čerpadla a potrubního systému do domu. Pokud v nádrži již není žádná další dešťová voda, je automaticky doplněna pitnou vodou. Plovákový spínač instalovaný uvnitř nádrže měří hladinu vody a odešle signál do systému řízení vody, který pak automaticky začne plnit nádrž pitnou vodou, dokud nedosáhne požadované úrovně. Pokud není k dispozici žádná dešťová voda, systém řízení vody zajistí, aby odběrná místa vždy dostávala dostatek vody.



### Plně automatický řídicí systém pro dešťovou vodu Professional

Řídicí systém dešťové vody Professional se skládá ze samosacího odstředivého čerpadla a plně automatizovaný systém řízení dešťové vody s doplňováním pitné vody dle potřeby.

Toto čerpadlo je tryskové odstředivé čerpadlo s jističem a ochranou proti chodu za sucha. Běh zařízení je obzvláště tichý, a proto je ideální pro instalaci do sklepů nebo užitkových místností odkud jsou zásobovány toalety, pračky nebo zahradní vodovodní kohoutky. Plášť čerpadla je vyroben z litiny a nerezové oceli. Hřídel čerpadla je také vyrobena z nerezové oceli.









Plovákový spínač instalovaný uvnitř nádrže měří úroveň plnění a zajišťuje optimální ekonomické doplňování pitnou vodou, když je venkovní nádrž prázdná.

- váha 10,3 kg
- délka 37 cm
- pracovní tlak 3,5 bar
- výkon 60 litrů za minutu



### Plovoucí sací filtr

Plovoucí sací filtr se skládá z jemného filtru, zpětného ventilu a plovákové koule. Plováková koule zajišťuje, že sací bod stoupá a klesá s hladinou vody. To zabrání plovoucím a lehkým nečistotám na hladině vody a všem sedimentům na dně nádrže (písek a těžké částičky) být nasáty. To nejen chrání čerpadlo, ale také zaručuje dobrou kvalitu vody. Instalovaný zpětný ventil zajišťuje, že uvnitř připojené sací hadice je vždy vodní sloupec až k čerpadlu, zejména v systémech se sacími čerpadly. Čerpadlo proto nemusí při každém uvedení do provozu vytvářet nový vodní sloupec.

	Popis	Objednací číslo
	<b>Plastový nástavec poklopů</b> ■ čistá výška 300 mm	103103
	<b>Pneumatický senzor hladiny vody</b>	103200
	<b>Podpůrný set čerpadla</b> ■ Ponorné čerpadlo pro podporu v případě nepříznivých přítokových podmínek	103204
	<b>Gumové těsnění pro dodatečné otvory DN 110</b> ■ vrtaný otvor Ø 127 mm ■ pro použití s produktem obj. č. 103207	103205
	<b>Vrtací korunka</b> ■ pro osazení gumového těsnění DN 110 ■ místa pro vrtání do nádrže jsou již naznačena ■ požadováno pouze v případě potřeby další otvorů do nádrže	103207
	<b>Mřížka do okapových žlabů</b> ■ vyrobeno z plastu ■ rozměry 17 x 600 mm (10,2 m/bal) ■ pro okapy šířky 90 – 150 mm ■ Měli by být vždy instalováni!	103209
	<b>Filtr na listí</b>	103212
	<b>Zpětná klapka Triplex typ 2 DN 50</b> ■ doporučeno v kombinaci s plně automatickým řídicím systémem pro dešťové vody Compact obj. č. 103152	2105.20.00
	<b>Regulátor odtoku</b> ■ regulátor může být nastaven od 0,05 do 0,35 l/s dodatečně vyžadováno: <input type="checkbox"/> 1x gumové těsnění 103205 <input type="checkbox"/> 1x vrtací korunka 103207	103217



# RETENCE

Zadržování dešťové vody a retenční systémy stále více nabývají na důležitosti. Tyto systémy mají za úkol zadržovat dešťovou vodu a vypouštět ji do kanalizace později. To umožňuje vyrovnání špiček přítoků při přívalových deštích nebo povodních. Je tak zajištěno, že veřejná kanalizace není v takových situacích zahlcena. Orgány veřejné správy často stanovují, že dešťová voda musí být zadržena, především pak v hustě obydlených oblastech.

Instalaci regulátoru odtoku do nádrže ACO Rain4me lze vytvořit vhodné řešení pro retenci dešťové vody. Regulátor odtoku instalovaný v nádrži zajistí, že do veřejné kanalizace je odváděn pouze nízký regulovaný objem vody. Předem definovaný objem dešťové vody lze také zadržet na pozemku pro domácí a zahradní využití.

Regulátor odtoku zajišťuje stálý a předem definovaný odtok vody. Rychlost odtoku regulátoru může být v závislosti na požadavku nastavena v rozmezí 0,05 až 0,35 litrů za vteřinu. Je instalován za pomoci vrtací korunky a gumového těsnění u spodní hrany nádrže.

Plovák regulátoru odtoku v retenční nádrži může být připevněn ke vnitřní straně nástavce a pomocí délky provazce stanovit, jaké množství dešťové vody má být zachyceno pro použití na zahradě nebo v domě. Využíváním dešťové vody lze ušetřit až 50 % pitné vody v průměrné domácnosti.



Příklad návrhu nádrže 4 000 l použité pro retenci dešťové vody



Vrtací korunkou vytvoříte otvor u dna nádrže pro připojení regulovaného odtoku

- 1 přítok dešťové vody
- 2 přepad
- 3 retenční potrubí
- 4 kabelové vedení

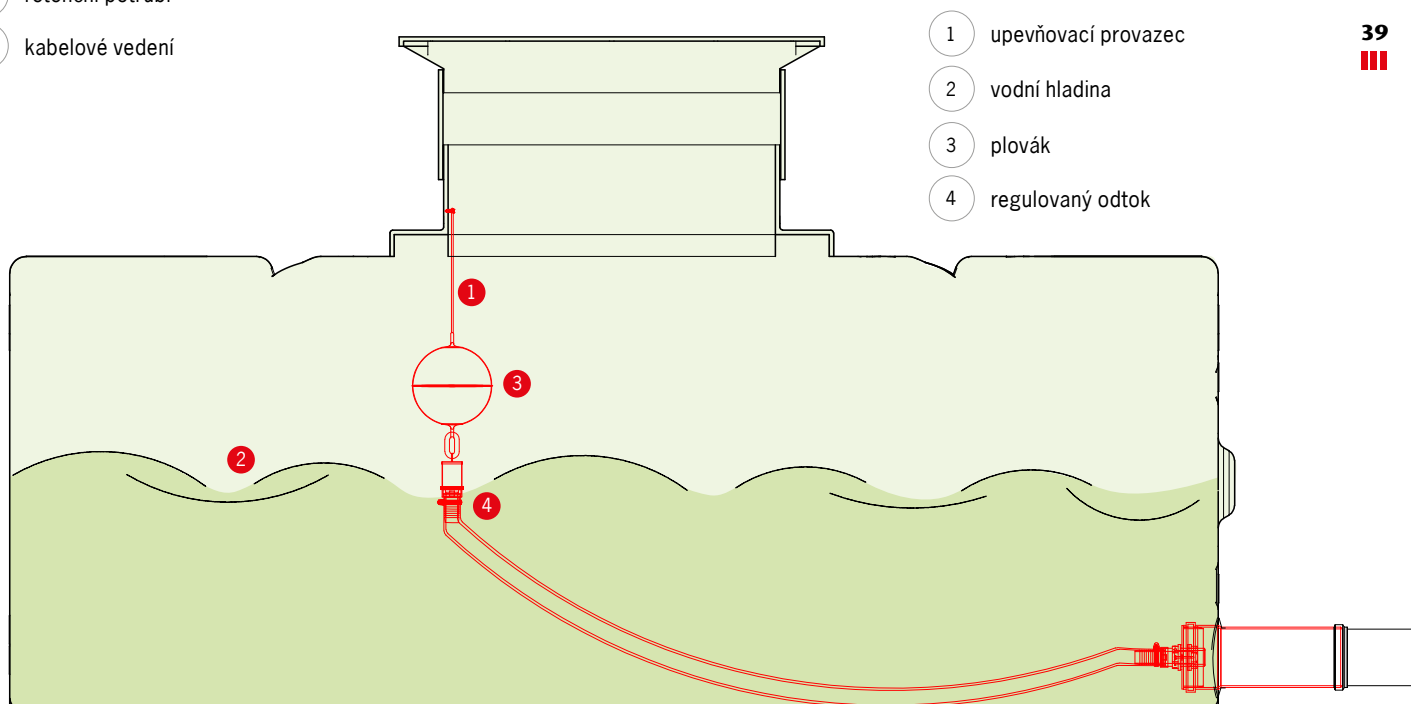

- 1 upevňovací provazec
- 2 vodní hladina
- 3 plovák
- 4 regulovaný odtok

## Vsakování dešťové vody

Téměř ve všech oblastech se v současnosti odvádějí poplatky za zneškodňování odpadních vod – stočné. Tato povinnost vzniká okamžikem vtoku odpadních vod do kanalizace. Zachycení dešťové vody na Vašem pozemku a zabránění jejímu odtoku do kanalizace může tyto poplatky snížit nebo dokonce zcela eliminovat.

Infiltrační systém ACO Stormbrixx zajišťuje, aby se veškerá dešťová voda,

kteřá se nepoužije na zahradě nebo v domě přirozeně vrátila do půdy. To napomáhá krátkému vodnímu cyklu a tlumí přehřívání krajiny ve dne: Dešťová voda je zachycena z povrchů střechy Vašeho domu a dopravena do nádrže Rai4me. Když je nádrž naplněna, přebytečná voda je přes bezpečnostní přepad odvedena do infiltračního systému ACO. Odtud je voda zasakována do půdy, kde v čase napomáhá obnovovat podzemní zásobu vody.

### Obsah sady

- Infiltrační sada:
  - 16 základních bloků
  - 20 bočních stěn
  - 16 horních krytů
  - 2 trubkové adaptéry
- Rozšiřující sada:
  - 4 základní bloky
  - 4 boční stěny
  - 4 horní kryty

### Příklad aplikace

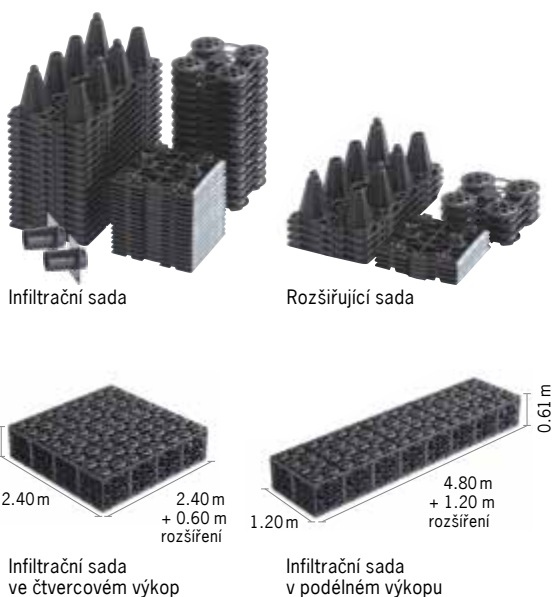
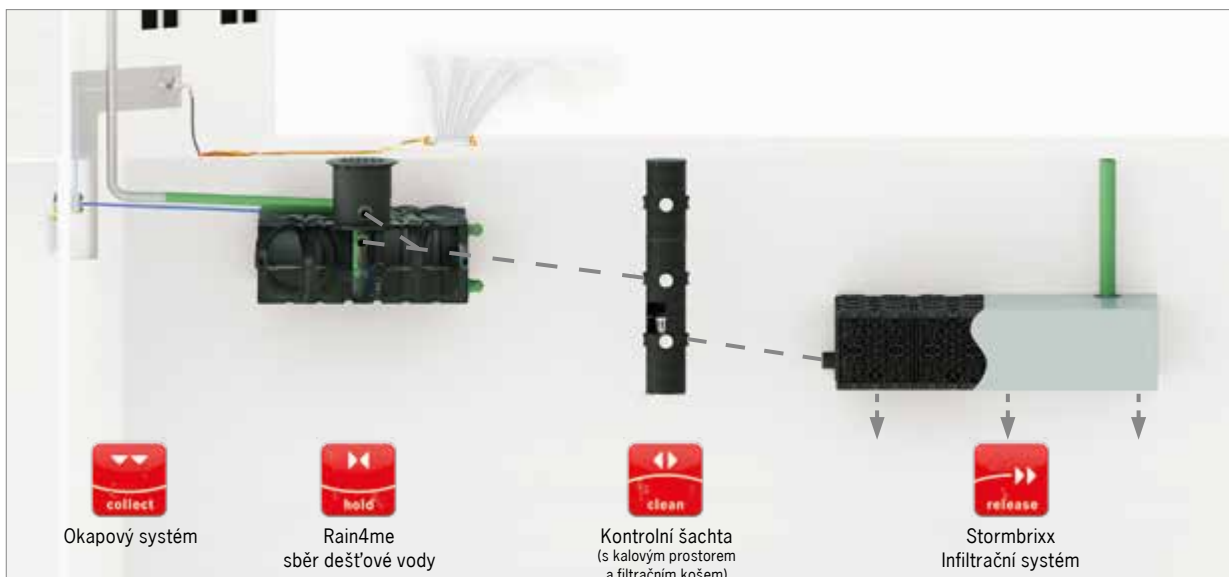

### Možná velikost střechy k odvodnění infiltračním systémem ACO Stormbrixx

	Typ půdy			
	Dobré vsakovací vlastnosti Štěrkopísek	Hrubozrnný písek	Horší vsakovací vlastnosti Jemný písek	Písek s hlinou
<b>Intenzita deště 150 l/s*ha</b>				
Infiltrační sada	300 m <sup>2</sup>	160 m <sup>2</sup>	130 m <sup>2</sup>	90 m <sup>2</sup>
Infiltrační sada + rozšiřující sada	360 m <sup>2</sup>	200 m <sup>2</sup>	160 m <sup>2</sup>	110 m <sup>2</sup>
<b>Intenzita deště 200 l/s*ha</b>				
Infiltrační sada	250 m <sup>2</sup>	140 m <sup>2</sup>	120 m <sup>2</sup>	80 m <sup>2</sup>
Infiltrační sada + rozšiřující sada	310 m <sup>2</sup>	180 m <sup>2</sup>	150 m <sup>2</sup>	100 m <sup>2</sup>
<b>Intenzita deště 250 l/s*ha</b>				
Infiltrační sada	200 m <sup>2</sup>	120 m <sup>2</sup>	100 m <sup>2</sup>	70 m <sup>2</sup>
Infiltrační sada + rozšiřující sada	250 m <sup>2</sup>	150 m <sup>2</sup>	120 m <sup>2</sup>	90 m <sup>2</sup>

Prosím kontaktujte místní úřad pro informace o maximální intenzitě deště ve Vaší lokalitě a přibližné hodnotě typu půdy pro infiltrační systém. Pro větší plochy střech prosím kontaktujte ACO technický tým.



### Skupina ACO

Skupina ACO je jedním z předních světových lídrů v oblasti odvodňovacích technologií. Klimatické změny nás vyzývají, abychom v reakci na nové environmentální vlivy přicházeli stále s novými inovativními řešeními. ACO zavádí integrovaný přístup a zaměřuje se na profesionální odvodnění, účinné čištění a regulované odvodnění nebo opětovné využívání vody. Mezi produkty společnosti patří odvodňovací žlaby a vpusti, odlučovače lehkých látek a tuků, systémy zpětného vzduší a čerpací stanice, sklepní světlíky a okna a mnoho dalších.

Tato rodinná společnost se sídlem v Rendsburgu / Búdelsdorfu byla založena v roce 1946 společností Carlshütte, první průmyslovou společností ve Šlesvicku-Holštýnsku (Německo).

Inovační schopnosti skupiny ACO jsou výsledkem intenzivního výzkumu a vývoje a odborných znalostí ve zpracování polymerického betonu, plastových hmot, litiny, nerezové oceli a vyztuž. betonu.

#### ACO letným pohledem

- 4,800 zaměstnanců ve více než 40 zemí (Evropa, Severní a Jižní Amerika, Asie, Austrálie a Afrika)
- 30 produkčních závodů v 15 zemích
- Obrat společnosti 2017: 775 milionů €



**ACO. creating the future of drainage**



Skupina ACO s hlavním sídlem v Rendsburgu/Büdingen (Německo)



## Budoucnost odvodnění ve stavebním sektoru

Se svými ochrannými konstrukčními prvky a odvodňovacími systémy pro soukromé i komerční stavební projekty ACO usnadňuje moderní a udržitelnou architekturu domů, sklepů a zahrad, což významně přispívá k zodpovědnému využívání zdrojů vody a ochraně životního prostředí.



### Systémové řešení pro sklepy

- sklepní okna
- instalační panely pro sklepní světlíky
- ochrana proti takové vodě sklepních světlíků
- ochrana zpětného vzduší

### Infrastruktura pro dům a zahradu

- odvodnění koupelen
- kryty šachet
- fasádní drenážní žlaby
- liniové odvodňovací žlaby
- bodové odvodnění
- čistící rohože u vstupu
- zatravnňovací panely a stabilizace štěrku
- infiltrační systémy
- systémy pro sběr dešťové vody

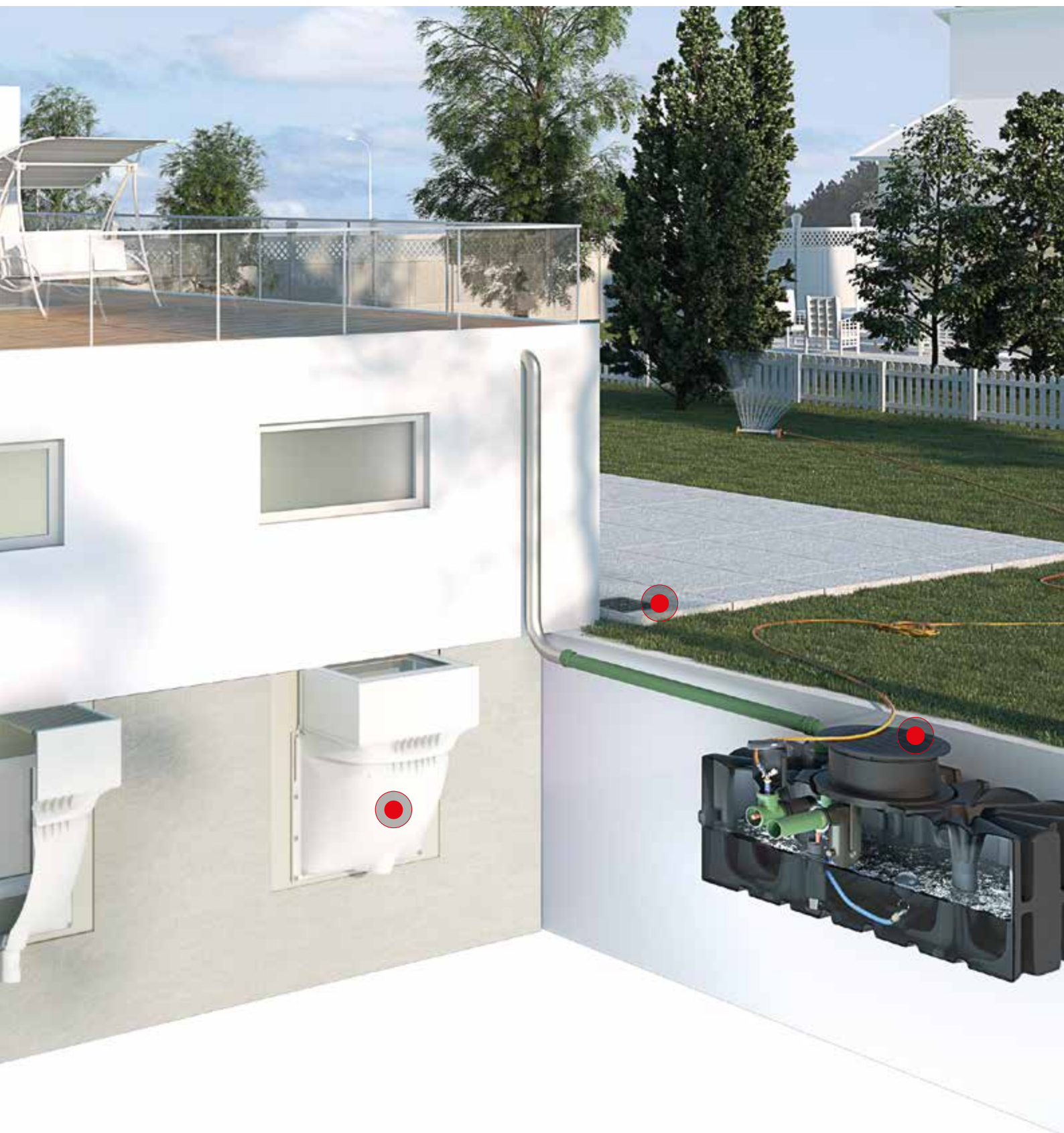



## Každý produkt od ACO Stavební prvky je součástí ACO systémového řešení

### Systemové řešení pro sklepy

- sklepní okna
- instalační panely pro sklepní světlíky
- ochrana proti takové vodě sklepních světlíků
- ochrana zpětného vzduší

### Infrastruktura pro dům a zahradu

- odvodnění koupelen
- kryty šachet
- fasádní drenážní žlaby
- liniové odvodňovací žlaby
- bodové odvodnění
- čistící rohože u vstupu
- zatravňovací panely a stabilizace šterku
- infiltrační systémy
- systémy pro sběr dešťové vody

### ACO Stavební prvky spol. s r. o.

Pávov 141  
586 01 Jihlava

Czech Republic

Tel. +420 567 121 711  
Fax +420 567 121 729

aco@aco.cz  
[www.aco-self.cz](http://www.aco-self.cz)  
[www.aco.cz](http://www.aco.cz)  
[www.rain4me.aco](http://www.rain4me.aco)

