



7

## Drenážní a kabelové systémy

**RELEASE:**  
Čerpat, vypouštět  
a opětovně využít



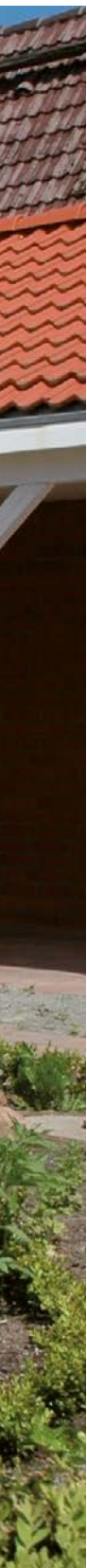

## Drenážní a kabelové systémy

<b>ACO Flex</b>	Drenážní trubky PVC   PE	Trubky v návinech z PE a PVC	88
	Drenážní trubky PVC	Trubky s geotextilií	89
	Příslušenství	K drenážnímu potrubí PE   PVC	90
	Šachty Flex-control	Kontrolní a proplachovací šachty z PE	92
<b>ACO KabuProtect</b>	Ochrana kabelů v zemi	Trubky (PE) v návinech a tyčích, příslušenství	94

Flexibilní drenážní potrubí  
Online informace



Ochranné trubky kabelů  
Online informace



## Víceúčelový drenážní systém z PE/PVC

### Produktové informace

#### ACO Produktové výhody

- vysoká pevnost a odolnost proti nárazu
- z PE nebo PVC
- v černém nebo žlutém provedení
- vysoká ohebnost trubek
- větší vsakovací schopnost
- šíře drenážních otvorů 1,2 – 1,6 mm
- přísl. kompatibilní s oběma typy

- Drenážní potrubí pro funkční odvodnění inženýrských sítí, při výstavbě sportovních areálů, v zahradnictví a při krajinných či zemědělských úpravách

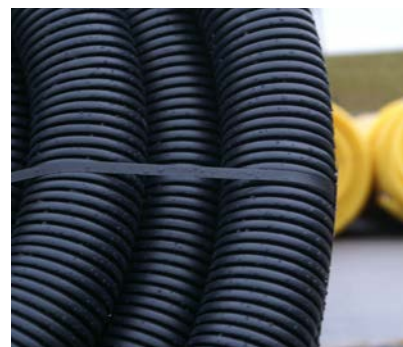

### ACO Flex PE

#### Specifikace produktu

- celoperforovaná drenážní trubka
- z PE DIN 4261-1
- vysoká mechanická a chemická odolnost
- chemická odolnost proti vápnění
- dodáváno ve smotcích po 50 m
- velká plocha drenážních otvorů
- černé provedení
- každý smotek opatřen dvojitou zasouvací spojkou
- trubky možné dodat i bez perforace



Označení	DN	Průměr vnitřní [mm]	Průměr vnější [mm]	Drenáž. otvory [cm <sup>2</sup> ]	BAL [kg]	BAL [m]	Objednací číslo	Cena/m [Kč]
ACO Flex PE	DN 050	44	50	60	7,75	50	400.00.050	25,-
	DN 065	59	65	68	10,0	50	400.00.065	30,-
	DN 080	72	80	70	12,5	50	400.00.080	36,-
	DN 100	92	100	75	20,0	50	400.00.100	45,-
	DN 125	115	125	75	30,0	50	400.00.125	80,-
	DN 160	149	159	105	40,0	50	400.00.160	130,-

### ACO Flex PVC

#### Specifikace produktu

- celoperforovaná drenážní trubka
- z PVC
- dodáváno ve smotcích po 50 m<sup>1)</sup>
- žluté provedení
- každý smotek opatřen dvojitou zasouvací spojkou
- trubky možné dodat i bez perforace



Označení	DN	Průměr vnitřní [mm]	Průměr vnější [mm]	Drenáž. otvory [cm <sup>2</sup> ]	BAL [kg]	BAL [m]	Objednací číslo	Cena/m [Kč]
ACO Flex PVC	DN 050	44	50	31,2	9,0	50	531.00.050	25,-
	DN 065	58	65	28,9	11,0	50	531.00.065	30,-
	DN 080	72	80	31,8	14,0	50	531.00.080	36,-
	DN 100	91	100	29,5	18,0	50	531.00.100	45,-
	DN 125	115	125	47,4	27,5	50	531.00.125	80,-
	DN 160	149	159	50,7	40,0	50	531.00.160	130,-
	DN 200	184	200	47,3	55,2	30	531.00.200	220,-

<sup>1)</sup> Pozn: Drenážní trubka DN 200 je dodávána ve smotku délky 30m.

**ACO Flex PVC obalené geotextilií****Specifikace produktu**

- celoperforovaná drenážní trubka
- z PVC
- dodáváno ve smotcích po 25 m
- obaleno geotextilií 125 g/m<sup>2</sup>
- každý smotek opatřen dvojitou zasouvací spojkou



Označení	DN	Průměr vnitřní [mm]	Průměr vnější [mm]	Drenáž. otvory [cm <sup>2</sup> ]	BAL [kg]	BAL [m]	Objednací číslo	Cena/m [Kč]
ACO Flex PVC s geotextilií	DN 50	44	50	31,2	4,3	25	531.30.050	35,-
	DN 65	58	65	28,9	5,8	25	531.30.080	44,-
	DN 80	72	80	31,8	6,8	25	531.30.080	52,-
	DN 100	91	100	29,5	9,5	25	531.30.100	63,-
	DN 125	115	125	47,4	13,3	25	531.30.125	95,-
	DN 160	149	159	50,7	21,0	25	531.30.160	155,-
	DN 200	184	200	47,3	32,3	25	531.30.200	260,-

**Příslušenství**

	Označení	Rozměr	Rozměr	Ks	BAL	Objednací číslo	Cena/ks [Kč]
		a	b	[kg]	[ks]		
	Spojka	DN 50	–	0,025	1	<b>536.10.050</b>	18,-
		DN 65	–	0,044	1	<b>536.10.065</b>	29,-
		DN 80	–	0,048	1	<b>536.10.080</b>	41,-
		DN 100	–	0,06	1	<b>536.10.100</b>	53,-
		DN 125	–	0,2	1	<b>536.10.125</b>	69,-
		DN 160	–	0,38	1	<b>536.10.160</b>	76,-
		DN 200	–	0,15	1	<b>536.10.200</b>	226,-
	Záslepka	DN 50	–	0,004	1	<b>536.80.050</b>	14,-
		DN 65	–	0,006	1	<b>536.80.065</b>	18,-
		DN 80	–	0,01	1	<b>536.80.080</b>	29,-
		DN 100	–	0,014	1	<b>536.80.100</b>	41,-
		DN 125	–	0,035	1	<b>536.80.125</b>	46,-
		DN 160	–	0,028	1	<b>536.80.160</b>	94,-
		DN 200	–	0,2	1	<b>536.80.200</b>	274,-
	Koleno 90°	DN 80	–	0,3	1	<b>536.20.080</b>	117,-
		DN 100	–	0,3	1	<b>536.20.100</b>	134,-
		DN 125	–	0,3	1	<b>536.20.125</b>	221,-
		DN 160	–	0,5	1	<b>536.20.160</b>	344,-
		DN 200	–	0,5	1	<b>536.20.200</b>	466,-
	T - kus	DN 50	–	0,5	1	<b>536.30.050</b>	127,-
		DN 65	–	0,5	1	<b>536.30.065</b>	154,-
		DN 80	–	0,5	1	<b>536.30.080</b>	198,-
		DN 100	–	0,5	1	<b>536.30.100</b>	231,-
		DN 125	–	0,5	1	<b>536.30.125</b>	330,-
		DN 160	–	0,8	1	<b>536.30.160</b>	550,-
		DN 200	–	0,8	1	<b>536.30.200</b>	726,-
	Odbočka 45°	DN 50	–	0,5	1	<b>536.40.050</b>	154,-
		DN 65	–	0,5	1	<b>536.40.065</b>	176,-
		DN 80	–	0,5	1	<b>536.40.080</b>	242,-
		DN 100	–	0,5	1	<b>536.40.100</b>	286,-
		DN 125	–	0,5	1	<b>536.40.125</b>	407,-
		DN 160	–	0,8	1	<b>536.40.160</b>	726,-
		DN 200	–	0,8	1	<b>536.40.200</b>	946,-
	Redukce potrubí	DN 50	DN 65	0,01	1	<b>536.11.065</b>	55,-
		DN 65	DN 80	0,05	1	<b>536.11.080</b>	55,-
		DN 80	DN 100	0,06	1	<b>536.11.100</b>	77,-
		DN 100	DN 125	0,07	1	<b>536.11.125</b>	110,-
		DN 125	DN 160	0,09	1	<b>536.11.160</b>	187,-
		DN 160	DN 200	0,5	1	<b>536.11.200</b>	231,-
	Výtokový díl s ochranou zpětnou mřížkou	DN 50	–	0,5	1	<b>536.79.050</b>	308,-
		DN 65	–	0,6	1	<b>536.79.065</b>	396,-
		DN 80	–	0,8	1	<b>536.79.080</b>	517,-
		DN 100	–	1,0	1	<b>536.79.100</b>	660,-
		DN 125	–	1,25	1	<b>536.79.125</b>	803,-
		DN 160	–	1,3	1	<b>536.79.160</b>	1 012,-
		DN 200	–	1,5	1	<b>536.79.200</b>	1 749,-

	Označení	Rozměr a	Rozměr b	Ks [kg]	BAL [ks]	Objednáací číslo	Cena/ks [Kč]
	Přechod na KG	DN 100	DN 110	0,2	1	536.60.100	138,-
	ACO Flex - Křížový díl	DN 100	DN 100	0,6	1	536.50.100	209,-
	ACO Flex - Křížový díl s redukcí	DN 100	DN 80	0,55	1	536.50.080	165,-
	Připojovací T - kus s redukcí	DN 65	DN 50	0,5	1	000.065.050	165,-
		DN 80/100	DN 50	0,5	1	080.100.050	209,-
		DN 80/100	DN 65	0,5	1	080.100.065	220,-
		DN 100/125	DN 50	0,5	1	100.125.050	286,-
		DN 100/125	DN 65	0,5	1	100.125.065	297,-
		DN 100/125	DN 80	0,5	1	100.125.080	319,-
		DN 125/160	DN 50	0,6	1	125.160.050	363,-
		DN 125/160	DN 65	0,6	1	125.160.065	374,-
		DN 125/160	DN 80	0,6	1	125.160.080	286,-
		DN 125/160	DN 100	0,6	1	125.160.100	396,-
		DN 160/200	DN 50	0,8	1	160.200.050	451,-
		DN 160/200	DN 65	0,8	1	160.200.065	374,-
		DN 160/200	DN 80	0,8	1	160.200.080	495,-
DN 160/200	DN 100	0,8	1	160.200.100	517,-		

**Kontrolní šachta ACO Flex-Control**
**Produktové informace**
**ACO Produktové výhody**



- proplachovací a kontrolní šachta z polyethylenu DN315
- dle DIN 4095
- černé provedení
- se třemi vtoky/odtoky
- součástí šachty je PE poklop a hradící dno (s lapačem/bez lapače písku)
- jednoduché uzpůsobení DN vtoků přímo na stavbě

- kontrolní šachty pro drenážní trubky ACO Flex PE/PVC
- pro proplachování a kontrolu drenáže budov
- možnost připojení drenážního potrubí DN100, DN125, DN160 a DN200 bez dodatečných redukcí

**ACO Flex-Control**

Označení	DN	Konstr. délka [mm]	Užitná délka [mm]	Ks [kg]	BAL [ks]	Objednací číslo	Cena/ks [Kč]
ACO Flex-Control PE s lapačem / bez lapače písku	DN 300	900	640	7,2	6	502.00.315	2 930,-

**Příslušenství**

Označení	Rozměr DN (a)	Rozměr DN (b)	Rozměr [mm]	Ks [kg]	BAL [pal]	Objednací číslo	Cena/ks [Kč]
 Nástavná trubka k šachtě	DN 315	-	H <sub>celk</sub> =920 H <sub>užit</sub> =800	5	11	502.40.315	1 800,-
 Poklop šachty - PE	DN 315	-	H <sub>celk</sub> =60	2	1	507.80.316	640,-
 Poklop šachty - litina, B125/D400 kN, s aretací	DN 315	-	H <sub>celk</sub> =100	21	40	507.84.000	2 810,-

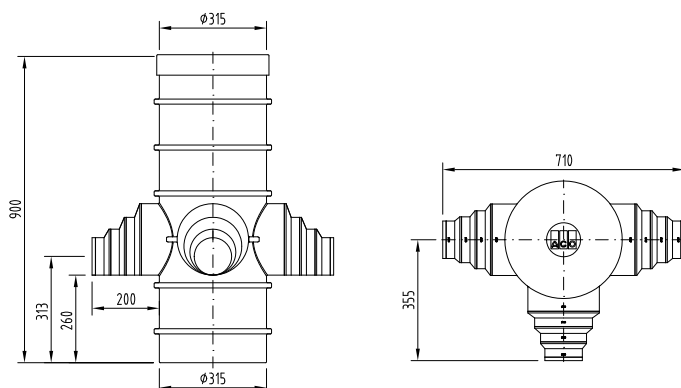

Detail vtoku/odtoku ze šachty DN110–DN200

## Způsob napojení drenážního potrubí

### Snadná instalace – ideální řešení

Pro snadné napojení drenážního potrubí, a to jak žlutého PVC potrubí, tak i černého PE potrubí, je šachta vybavena třemi vtoky/odtoky pro jmenovité dimenze DN100, DN125, DN160 a DN200. Všechny vstupy jsou zaslepeny, takže není nutné řešit nějaké záslepky na nevyužité vtoky. Díky snadnému zakrácení vtoku je možné přímo na stavbě jednoduše vytvořit vtok o požadované dimenzi.

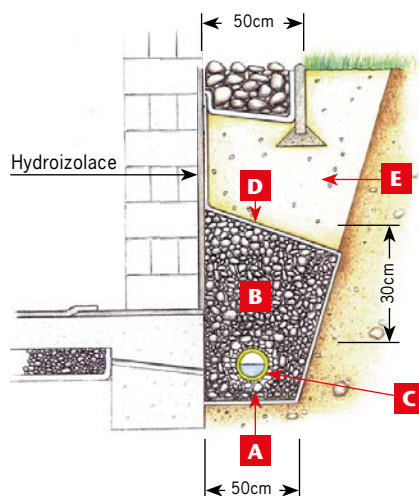

- A** Podsyp – štěrkomíseček 0/32 mm v tl. 10–15 cm
- B** Zásyp – štěrkomíseček 0/32 mm v tl. min. 30 cm nad drenáží
- C** Drenážní potrubí
- D** Geotextilie min. 125g/m<sup>2</sup>
- E** Výplň vytěženou zemínou

### Vytvoření požadovaného průměru pro vstup/výstup šachty



- Zvolte požadovaný průměr pro vstup/výstup ze šachty (DN100–DN200).
- Pomocí pilky na železo odříznete zaslepený vstup požadované dimenze – držte se vpravo od naznačené linky (viz obrázky).

### Úprava vytvořeného vtoku a drenážní trubky



- Před nasunutím drenážní trubky do šachty je vhodné upravit roztřepený konec trubky odříznutím – řez veďte v prohlubni mezi vlnami (zvolte dostatečnou délku odřezu bez prasklých částí).
- Očistěte vstup pro potrubí do šachty stržením hrany (např. pomocí nože).
- Připojte drenážní potrubí do připravených otvorů nasunutím (min. 15 cm).



## Ochrana kabelů při pokládce do země z PE

### Produktové informace

#### ACO Produktové výhody

- vysoká odolnost proti vrcholovému tlaku a dynamická pevnost
- dvouplášťová trubka z PE-HD (zvenku zvlněná, zevnitř hladká)
- v černém a červeném provedení
- vysoká odolnost vůči UV záření
- spoje těsné vůči písku (SD), ve spojení s těsněním vodotěsný spoj (WD)

- vyrobeno dle EN 50086-2-4
- ochranná trubka kabelů, např. pod komunikacemi, náměstími, při výstavbě kolejových těles a tunelů atd.



### ACO KabuProtect R

#### Specifikace produktu

- vysoká ohebnost i při malých prostorech ohybu
- dodáváno ve smotcích po 50/25 m
- návín je opatřen strunou pro snadné protahování
- každý smotek opatřen dvojitou zasouvací spojkou

Označení	DN	Průměr vnitřní [mm]	Průměr vnější [mm]	BAL [kg]	BAL [m]	Objednací číslo		Cena/m [Kč]
						Černé	Červené	
ACO KabuProtect R	DN 40	32	40	11,0	50	562.10.040	562.20.040	23,-
	DN 50	41	50	11,5	50	562.10.050	562.20.050	28,-
	DN 63	52	63	14,0	50	562.10.063	562.20.063	39,-
	DN 75	61	75	18,5	50	562.10.075	562.20.075	50,-
	DN 90	75	90	21,2	50	562.10.090	562.20.090	61,-
	DN 110	94	110	30,0	50	562.10.110	562.20.110	72,-
	DN 125	108	125	37,5	50	562.10.125	562.20.125	94,-
	DN 160	136	160	40,5	50	562.00.160	562.20.160	132,-
	DN 200	176	200	31,4	25	562.00.200	562.20.200	242,-



### ACO KabuProtect S

#### Specifikace produktu

- dodáváno v tyčích po 6,0 m
- každá tyč je opatřena dvojitou zasouvací spojkou

Označení	DN	Průměr vnitřní [mm]	Průměr vnější [mm]	BAL [kg]	BAL [m]	Objednací číslo		Cena/m [Kč]
						Černé	Červené	
ACO KabuProtect S	DN 50	41	50	387,6	1938	561.00.050	561.20.050	na dotaz
	DN 63	52	63	378,0	1260	561.00.063	561.20.063	na dotaz
	DN 75	61	75	348,0	870	561.00.075	561.20.075	55,-
	DN 90	75	90	265,7	648	561.00.090	561.20.090	72,-
	DN 110	94	110	241,2	402	561.00.110	561.20.110	77,-
	DN 125	108	125	218,9	288	561.00.125	561.20.125	99,-
	DN 160	136	160	178,2	198	561.00.160	561.20.160	138,-
	DN 200	176	200	144,0	120	561.00.200	561.20.200	253,-

## Příslušenství

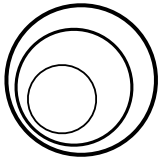
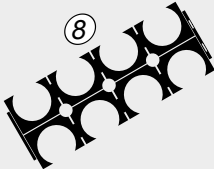
	Označení	Rozměr a	Ks [kg]	BAL [ks]	Objednací číslo	Cena/ks [Kč]
	Spojka SD	DN 40	0,016	1	566.10.040	28,-
		DN 50	0,03	1	566.10.050	29,-
		DN 63	0,05	1	566.10.063	30,-
		DN 75	0,06	1	566.10.075	37,-
		DN 90	0,084	1	566.10.090	39,-
		DN 110	0,15	1	566.10.110	42,-
		DN 125	0,2	1	566.10.125	76,-
		DN 160	0,4	1	566.10.160	89,-
		DN 200	0,5	1	566.10.200	320,-
	Záslepka SD	DN 40	0,004	1	566.80.040	30,-
		DN 50	0,004	1	566.80.050	34,-
		DN 63	0,005	1	566.80.063	35,-
		DN 75	0,006	1	566.80.075	39,-
		DN 90	0,018	1	566.80.090	47,-
		DN 110	0,026	1	566.80.110	55,-
		DN 125	0,04	1	566.80.125	70,-
		DN 160	0,047	1	566.80.160	93,-
		DN 200	0,2	1	566.80.200	300,-
	Těsnící kroužek	DN 40	0,002	1	566.19.040	28,-
		DN 50	0,003	1	566.19.050	28,-
		DN 63	0,004	1	566.19.063	34,-
		DN 75	0,006	1	566.19.075	34,-
		DN 90	0,016	1	566.19.090	44,-
		DN 110	0,028	1	566.19.110	44,-
		DN 125	0,022	1	566.19.125	89,-
		DN 160	0,040	1	566.19.160	89,-
		DN 200	0,066	1	566.19.200	245,-
	Distanční držák osmidílný <sup>1)</sup>	DN 40	0,2	1	566.94.040	106,-
		DN 50	0,2	1	566.94.050	123,-
		DN 63	0,3	1	566.94.063	128,-
		DN 75	0,25	1	566.94.075	140,-
		DN 90	0,25	1	566.94.090	155,-
		DN 110	0,3	1	566.94.110	155,-
		DN 125	0,3	1	566.94.125	245,-
		DN 160	0,35	1	566.94.160	378,-
		DN 200	0,38	1	566.94.200	690,-

<sup>1)</sup> Pozn: na vyžádání lze dodat distanční držák čtyřdílný nebo šestidílný (držáky jsou dodávány včetně fixačních sponek).

Infobox